

Mamibot

**Пылесос-робот
PREVAC650**

Содержание

Меры предосторожности	4
Рекомендации по работе с аккумуляторной батареей (Li-pol/Li-ion).....	5
Схема устройства	7
Комплектация	11
Магнитная лента.....	11
Инструкция по эксплуатации.....	12
Установка приложения	16
Чистка и уход	22
Коды ошибок	25
Технические характеристики	25
Возможные проблемы и их решение	26
Правила и условия монтажа, хранения, перевозки (транспортировки), реализации и утилизации.....	27
Дополнительная информация.....	28

Уважаемый покупатель!

Благодарим Вас за Ваш выбор!

Перед началом эксплуатации прибора внимательно прочитайте данное руководство, в котором содержится важная информация, касающаяся Вашей безопасности, а также рекомендации по правильному использованию прибора и уходу за ним. Позаботьтесь о сохранности настоящего Руководства, используйте его в качестве справочного материала при дальнейшем использовании прибора.

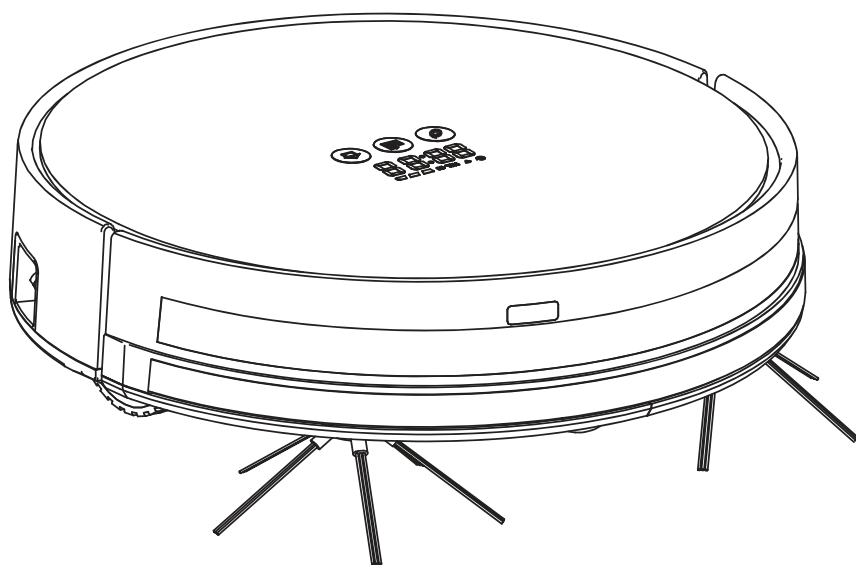

Назначение устройства

Данное устройство предназначено для уборки пыли и загрязнений с различных поверхностей (кафельный, паркетный пол, ковры и т.п.).

Меры предосторожности

- Перед подключением устройства убедитесь, что указанное на нем напряжение соответствует напряжению местной электросети.
- Используйте только оригинальные аксессуары.
- Никогда не запускайте устройство без пылесборника / резервуара для воды.
- Избегайте попадания одежды и посторонних предметов под колеса устройства во избежание заземления.
- Во избежание получения травм и порчи устройства оберегайте его от всасывания таких объектов, как острые осколки, стекло, вредные вещества, вода и др. жидкости, воспламеняющиеся и взрывоопасные субстанции, строительный мусор.
- Всегда отключайте устройство от сети перед чисткой или длительным хранением.
- Не сгибайте шнур зарядного устройства. Не прикасайтесь к шнуру и самому устройству мокрыми руками.
- Данное устройство предназначено исключительно для использования в быту. Не используйте устройство вне помещений.
- Устройство не предназначено для использования детьми и лицами с ограниченными физическими, сенсорными или умственными способностями, кроме случаев, когда над ними осуществляется контроль другими лицами, ответственными за их безопасность.
- Не размещайте прибор в непосредственной близости от нагревательных элементов. Оберегайте прибор от воздействия влаги.
- Перед использованием очистите поверхность пола от посторонних объектов: шнуров питания бытовых электроприборов, хрупких объектов, ниспадающих на пол участков занавесок и т.д.
- Перед использованием в помещениях с лестницами сперва протестируйте устройство на распознавание высоты и потенциальной угрозы падения.
- Не садитесь и не устанавливайте посторонние предметы на поверхности пылесоса-робота, это может привести к порче устройства.
- Не размещайте устройство на высоте или на поверхности других предметов во избежание падения и порчи устройства.
- Не допускайте блокировки воздуховсасывающего канала.
- Оберегайте прибор от воздействия острых предметов, абразивных составов и других объектов, которые могут его повредить.
- Оберегайте прибор от воздействия экстремальных температур. Эксплуатируйте и храните устройство при нормальной температуре от 0 °С до +40 °С.
- Замена аккумулятора должна производиться только квалифицированным специалистом. Всегда отключайте устройство от сети при замене аккумулятора. Утилизируйте аккумулятор согласно правилам утилизации, принятым местным законодательством.
- Никогда не подставляйте устройство под струю воды, не погружайте его полностью в воду.
- Не допускайте контакта металлических объектов с аккумулятором устройства во избежание короткого замыкания.
- Не разбирайте устройство самостоятельно. Не используйте устройство после падения, а также при наличии видимых повреждений прибора, базы для зарядки или шнура электропитания. Обратитесь в сервисный центр.

Рекомендации по работе с аккумуляторной батареей (Li-pol/Li-ion)

Естественный износ АКБ

При длительном хранении и использовании устройства аккумулятор (далее по тексту – «АКБ») имеет свойство терять заряд и ёмкость. В период использования устройства можно ожидать, что после 300 циклов заряда-разряда (примерно год использования устройства) ёмкость АКБ может снизиться до 80 % от номинальной. Ёмкость АКБ после 400 заряд-разрядных циклов может снизиться до 60 % от номинальной ёмкости.

Частичное снижение ёмкости в указанных пределах и временных периодах - это естественный износ АКБ, который не является дефектом.

АКБ теряет заряд, даже если она хранится отдельно от устройства. Саморазряд составляет около 5 % в месяц. АКБ по своему строению недолговечны и постоянно деградируют вне зависимости от того, эксплуатируются они или нет. Данная деградация тем интенсивней, чем выше температура, и чем дальше величина заряда от «оптимального» (с точки зрения сохранности), который принято считать равным 40 %. Другими словами, если АКБ не используется, то имеет смысл держать заряд на уровне 40-50 %.

Способность заряда/разряда аккумуляторной батареи управляется встроенным в неё контроллером. Крайне противопоказаны принудительные режимы «быстрой зарядки» во внешних зарядных устройствах, не входящих в состав оригинального комплекта, т. к. токи заряда и разряда ограничены.

У АКБ отсутствует так называемый «эффект памяти». Начинать разряжать/заряжать АКБ можно с любого уровня заряда. В большинстве устройств стоит ограничение по степени заряда/разряда - контроллер может не позволить заряжать АКБ, если, например, заряд уже более 90 %. Также он не позволит полностью разрядить АКБ, препятствуя выходу из строя её элементов (из-за эффекта «глубокого разряда»). Если АКБ находится в разряженном состоянии 2 недели и более, то происходит необратимый процесс потери ёмкости в её элементах, следствием чего является выход из строя самой АКБ.

Если АКБ устройством была разряжена и некоторое время не использовалась, то перед возобновлением эксплуатации устройства необходимо оставить его подключенным к ЗУ приблизительно на 1-2 часа.

Используйте только оригинальное зарядное устройство

1. Подсоедините ЗУ к устройству.
2. Вставьте вилку зарядного устройства в розетку.
3. Индикатор уровня заряда батареи будет мигать до тех пор, пока батарея не зарядится полностью.
4. Во время зарядки батарея обычно нагревается, это совершенно нормально.

Внимание: убедитесь в том, что зарядное устройство находится в соответствующем разьеме. В противном случае устройство заряжаться не будет. Убедитесь, что уровень напряжения и мощность в сети соответствует номинальному напряжению и мощности зарядного устройства.

Соблюдайте температурный режим.

АКБ должны храниться в заряженном состоянии при температуре от +15 °С до +35 °С. АКБ плохо переносят длительную эксплуатацию при очень высоких (выше +50 °С) и очень низких (ниже -30 °С) температурах окружающей среды. Не допускайте попадания на устройство прямых солнечных лучей, а также не оставляйте его в непосредственной близости от источников тепла, например, электрообогревателей.

Не разбирайте, не сжигайте, не используйте АКБ со следами повреждений.

Ни в коем случае нельзя самостоятельно разбирать АКБ и заряжать их элементы, это должны делать квалифицированные специалисты. Прокол или смятие элементов может привести к внутреннему короткому замыканию с последующим возгоранием и взрывом. При разгерметизации корпуса АКБ внутрь элемента может попасть вода или сконденсироваться атмосферная влага, что может привести к реакции с выделением водорода и возгоранию. Поврежденные АКБ выделяют вредные для здоровья человека вещества.

В случае, если АКБ перестала работать в штатном режиме, по той или иной причине деформировалась (вздулась, втянулась и т.п.), следует незамедлительно обратиться в авторизованный сервисный центр.

ВНИМАНИЕ: действительное время работы может не совпадать с указанным. АКБ допускает ограниченное число циклов зарядки и по прошествии некоторого времени может потребовать замены (условия ограниченной гарантии на АКБ смотрите в гарантийном талоне). Время работы АКБ зависит от режима использования и настроек.

Рекомендации для оптимальной работы батареи

- Отключайте устройство перед тем, как извлекать батарею.
- Заряжайте батарею при комнатной температуре.
- Немедленно прекратите зарядку батареи, если она стала издавать неприятный запах, перегрелась или деформировалась, а также если перегрелся или деформировался батарейный отсек.
- Не допускайте контакта батареи с водой и другими жидкостями.

Схема устройства

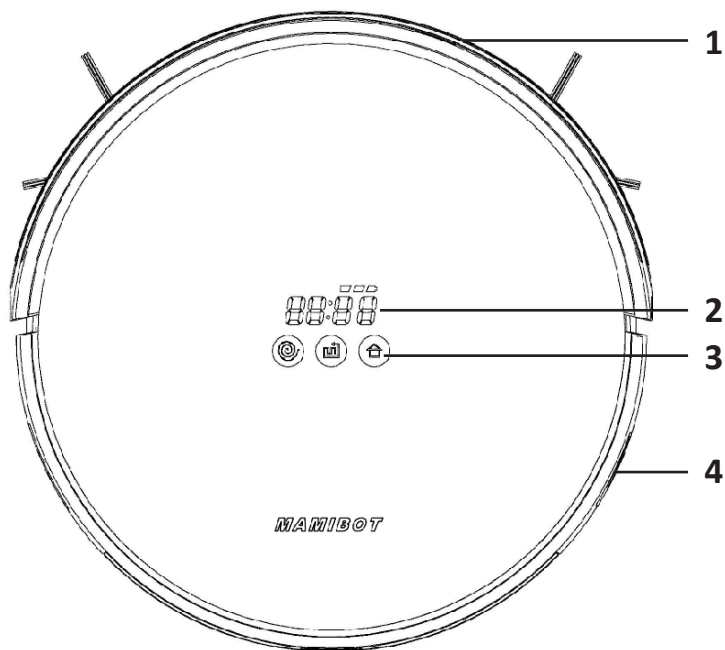

1. Бампер.
2. Дисплей.
3. Сенсорные кнопки.
4. Переключатель питания.

Панель устройства

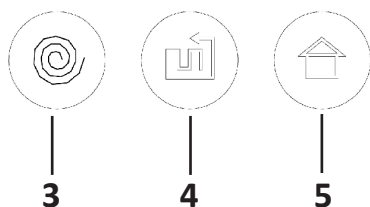
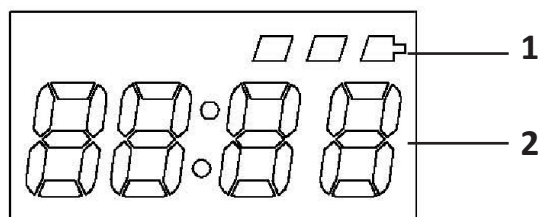

1. Статус уровня заряда батареи / статус зарядки.
2. Индикатор расписания, времени, кодов ошибок, режимов уборки и т.д.
3. Кнопка «Уборка участка».
4. Кнопка «Автоматическая уборка».
5. Кнопка «Домой».

Вид снизу

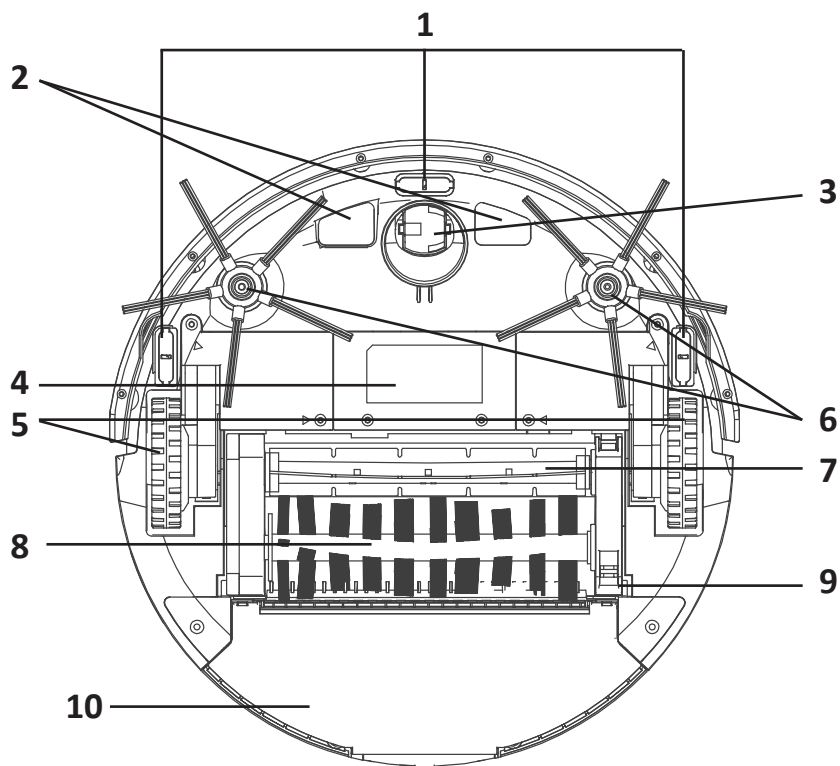

1. Датчики падения.
2. Зарядные контакты.
3. Всенаправленное колесо.
4. Крышка батарейного отсека.
5. Боковые колеса.
6. Боковые щетки.
7. Основная щетка.
8. Меховая щетка.
9. Кнопка высвобождения меховой и основной щеток.
10. Пылесборник / резервуар для воды.

Вид сзади

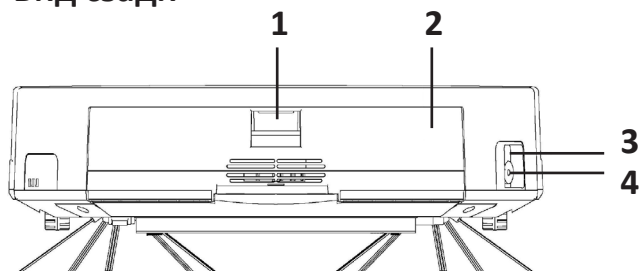

1. Кнопка высвобождения пылесборника / резервуара для воды.
2. Пылесборник / резервуар для воды.
3. Кнопка включения/выключения.
4. Разъем для зарядки.

Резервуар для воды

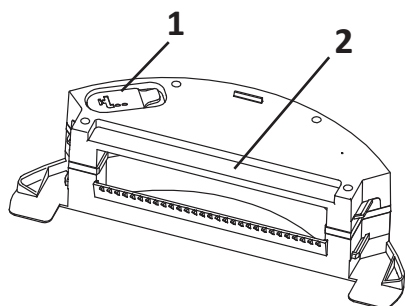

1. Отверстие для добавления воды.
2. Резервуар для воды.
3. Салфетка.
4. Липучка.
5. Отверстия выхода воды.

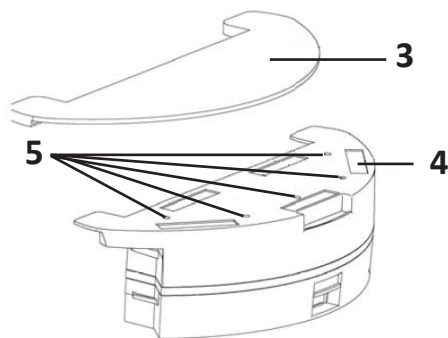

Пылесборник

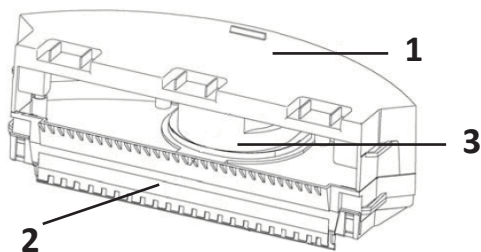

1. Пылесборник.
2. Встроенный фильтр.
3. Мотор.

Схема базы зарядки устройства

1. Разъем для шнура питания.
2. Окно приема сигнала.
3. Контактные гнезда.

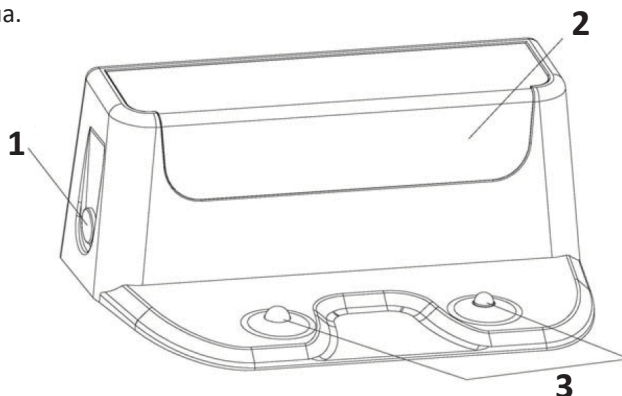

Пульт дистанционного управления*

1. Кнопка «Вкл./Выкл.».
2. Кнопка «АВТО» / «Автоматическая уборка».
3. Кнопка «ОК».
4. Кнопка «Уборка по краю».
5. Кнопка «CLOCK» / «Часы».
6. Кнопка включения/выключения голоса.
7. Кнопка «HOME» / «Домой».
8. Кнопки навигации.
9. Кнопка «FULL GO» / «Уборка после зарядки».
10. Кнопка «Уборка участка».
11. Кнопка «PLAN» / «Уборка по графику».

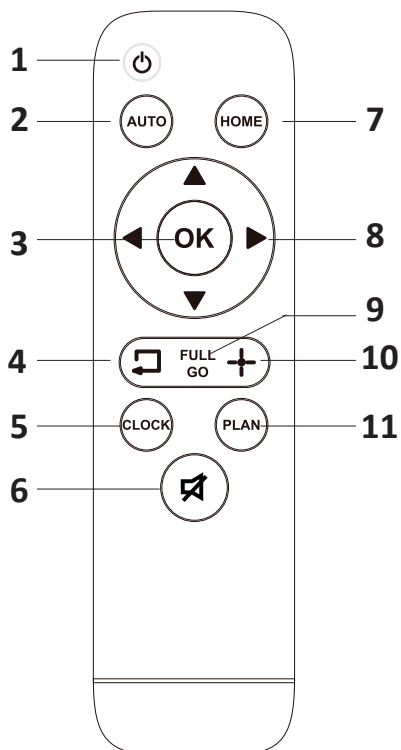

* Перед использованием установите две батареи AAA в батарейный отсек пульта ДУ. Извлеките батареи перед длительным хранением устройства.

Комплектация



Пылесос



База для зарядки



Адаптер



Салфетка



Боковая щетка



Пульт ДУ

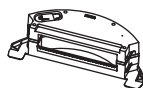

Резервуар для воды

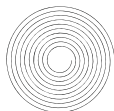

Магнитная лента

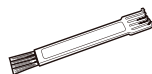

Щетка для очистки



Руководство пользователя

Магнитная лента

Магнитная лента необходима для ограничения площади уборки робота-пылесоса.

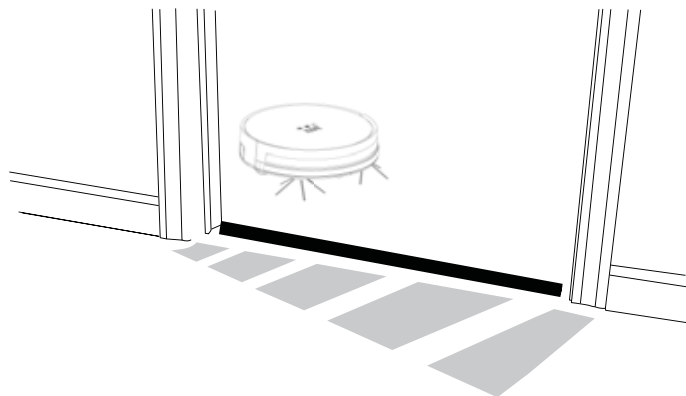

Инструкция по эксплуатации

Спящий режим

Во включенном состоянии при отсутствии пользовательской активности более 45 секунд устройство автоматически перейдет в спящий режим. Нажмите кнопку питания, чтобы выйти из спящего режима.

Режим ожидания

В режиме уборки при нажатии на любую из кнопок уборки на устройстве или пульте ДУ происходит остановка уборки.

Примечание: Вы можете управлять устройством, когда оно находится в режиме ожидания.

Уборка

1. Убедитесь, что устройство включено.
2. Нажмите любую кнопку уборки на устройстве или пульте ДУ для начала уборки.

Примечание: если устройство находится в режиме ожидания, нажмите любую кнопку уборки на устройстве или пульте ДУ для его активации.

Уборка по графику

Настройте режим уборки по расписанию с помощью пульта ДУ.

Настройка времени

1. Убедитесь, что устройство включено и не находится в состоянии зарядки.
2. Направьте пульт ДУ на дисплей устройства, нажмите кнопку «CLOCK». С помощью кнопок навигации «Вверх» и «Вниз» настройте значение часов и нажмите кнопку «OK».
3. С помощью кнопок навигации «Вверх» и «Вниз» настройте значение минут и нажмите кнопку «OK». Настройка времени завершена.

Настройка уборки по графику

1. Убедитесь, что устройство включено и не находится в состоянии зарядки.
2. Направьте пульт ДУ на дисплей устройства, нажмите кнопку «PLAN». С помощью кнопок навигации «Вверх» и «Вниз» настройте значение часов и нажмите кнопку «OK».
3. С помощью кнопок навигации «Вверх» и «Вниз» настройте значение минут и нажмите кнопку «OK». Настройка уборки по расписанию завершена. По окончании уборки устройство вернется на базу для зарядки.
4. Чтобы сбросить настройки, установите значения часов и минут на 00:00.

Примечание: при извлечении батареи устройства настройки уборки по графику будут сброшены.

Автоматическая уборка

Устройство корректирует траекторию и интенсивность уборки самостоятельно в зависимости от окружающей обстановки. Данный режим активируется нажатием кнопки автоматической уборки на устройстве или на пульте ДУ.

Уборка участка

Поместите устройство в желаемом помещении и нажмите на кнопку «Уборка участка» на устройстве или пульте ДУ для активации режима.

Примечание: чтобы прервать данный режим уборки, нажмите любую кнопку уборки на устройстве или пульте ДУ.

Уборка по краю

Поместите устройство у границы стены, нажмите на кнопку «Уборка по краю» на пульте ДУ, чтобы начать уборку.

Примечание: чтобы прервать режим уборки по краю, нажмите любую кнопку уборки на устройстве или пульте ДУ.

Уборка после зарядки

Устройство автоматически начнет уборку после окончания процесса зарядки. Для активации данного режима нажмите кнопку «FULL GO» на пульте ДУ.

Зарядка устройства

1. Установите базу для зарядки устройства непосредственно у стены и подключите ее к электрической сети, используя сетевой адаптер, поставляемый в комплекте с устройством. Загорится световой индикатор на базе устройства.

Примечание: рекомендуется устанавливать базу для зарядки устройства на расстоянии по меньшей мере 1 м справа и слева и на расстоянии 2 м с лицевой стороны базы от стен и других объектов.

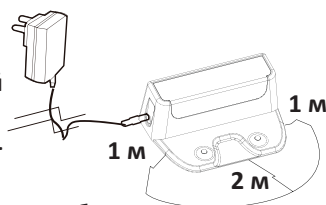

2. Зарядите устройство одним из описанных ниже способов:
 - Подключите устройство напрямую к розетке при помощи сетевого адаптера.

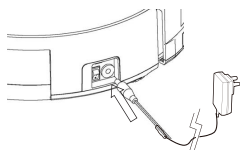

- Нажмите кнопку «Домой» на устройстве или пульте ДУ, устройство автоматически найдет базу для самозарядки.

Примечание: для того, чтобы продлить срок эксплуатации аккумулятора, следуйте описанным ниже советам.

- Перед первым использованием заряжайте устройство не менее 6 часов. Во время зарядки индикатор батареи на дисплее устройства будет мигать, по окончании зарядки - загорится ровным светом.

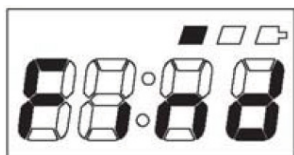

Низкий уровень заряда

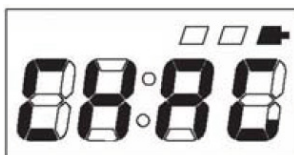

Процесс зарядки

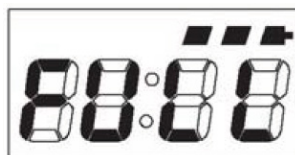

Окончание зарядки

- При работе устройства в штатном режиме не выключайте устройство, не отключайте базу для зарядки устройства от сети, размещайте устройство на базе.
- Заряжайте устройство при низком уровне заряда батареи.
- Данное устройство автоматически вернется на базу на подзарядку по окончании процесса уборки или при низком уровне заряда батареи.
- Перед длительным хранением устройства полностью зарядите его, затем выключите и отсоедините базу от сети электропитания. Храните устройство и его комплектующие в сухом прохладном месте.
- Если устройство не будет использоваться более 3 месяцев, зарядите его в течение 12 часов, выключите и храните в сухом прохладном месте.

Установка резервуара для воды

1. Потяните заглушку вверх, чтобы наполнить резервуар водой. После добавления воды закройте заглушку.

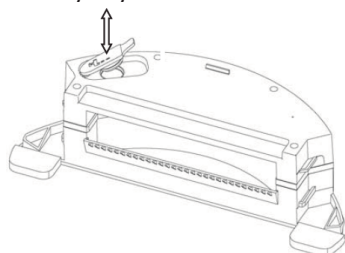













2. Прикрепите салфетку на нижней внешней части резервуара для воды.
3. Замените пылесборник на резервуар для воды, нажав на специальную кнопку на корпусе устройства.
4. Начните уборку.

Примечания:

- Если в устройстве установлен резервуар для воды, то устройство автоматически начнет влажную уборку.
- Запрещается мыть пылесборник в воде во избежание повреждения мотора.
- Всегда выливайте воду из резервуара после использования.

Пульт дистанционного управления

1. «  ».
 - Нажмите, чтобы перейти в спящий режим / возобновить работу устройства.
2. «  ».
 - Нажмите на кнопку, чтобы активировать режим автоматической уборки.
3. «  ».
 - Нажмите, чтобы устройство автоматически вернулось к базе для зарядки.
4. «  ».
 - Нажимайте на кнопку, чтобы увеличивать цифровое значение времени в режиме настройки времени или уборки по графику.
 - Нажмите кнопку, чтобы начать движение робота вперед в режиме ожидания или уборки.
5. «  ».
 - Нажимайте на кнопку, чтобы уменьшить цифровое значение времени в режиме настройки времени или уборки по графику.
 - Нажмите кнопку, чтобы начать движение робота назад в режиме ожидания или уборки.
6. «  ».
 - Нажмите на кнопку для перехода от минут к часам при установке времени или во время настройки уборки по графику.
 - Нажмите кнопку, чтобы поворачивать робота влево в режиме ожидания или уборки.
7. «  ».
 - Нажмите на кнопку для перехода от часов к минутам при установке времени или во время настройки уборки по графику.
 - Нажмите кнопку, чтобы поворачивать робота вправо в режиме ожидания или уборки.
8. «  ».
 - Нажмите, чтобы начать уборку вдоль стены или границы какого-либо объекта.
9. «  ».
 - Поместите устройство в желаемый участок для локализованной уборки. Данный режим активируется нажатием кнопки «Уборка участка» на корпусе устройства или пульте ДУ.
10. «  ».
 - Нажмите на кнопку, чтобы перейти в режим настройки времени.
11. «  ».
 - В режиме ожидания устройства нажмите данную кнопку, чтобы войти в режим настройки графика уборки.
 - В режиме настройки графика уборки данная кнопка отменяет настройки. Время уборки изменится на [00:00].
12. «  ».
 - Нажмите на кнопку, чтобы включить / выключить голос.
13. «  ».
 - Нажмите на кнопку, чтобы приостановить / возобновить работу устройства.
 - Нажимайте на кнопку, чтобы подтвердить настройки времени и графика.

Установка приложения

Перед установкой соединения включите устройство, нажмите и удерживайте кнопку «Автоматическая уборка» на устройстве в течение 3 секунд, пока не раздастся звуковой сигнал и на дисплее не отобразится значок Wi-Fi.

1. Найдите приложение «WEBACK» в App Store или Google Play, или отсканируйте QR-код, затем скачайте приложение [Рис. 1].



Рис. 1

2. Откройте приложение «WEBACK» на Вашем смартфоне и зарегистрируйтесь. Вы можете использовать электронную почту или номер мобильного телефона для регистрации. Следуйте инструкциям в приложении для завершения регистрации [Рис. 2]. Если у Вас уже есть WEBACK ID, то войдите в свою учетную запись [Рис. 3]. Нажмите «+» на главной странице, чтобы добавить устройство [Рис. 4].



Рис. 2



Рис. 3

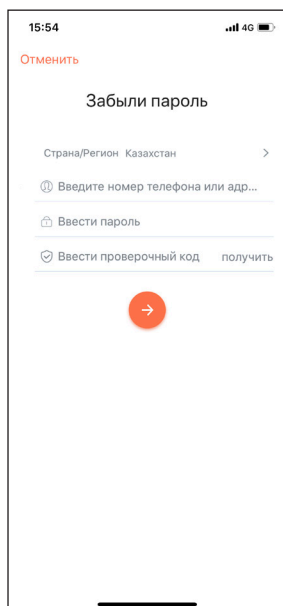

Рис. 4

3. Отсканируйте QR-код с нижней части пылесоса-робота PREVAC650 или из данного руководства [Рис. 5].

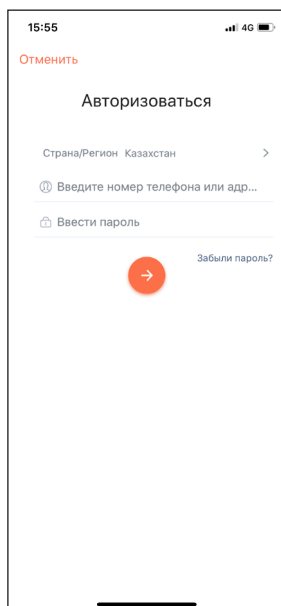

Рис. 5

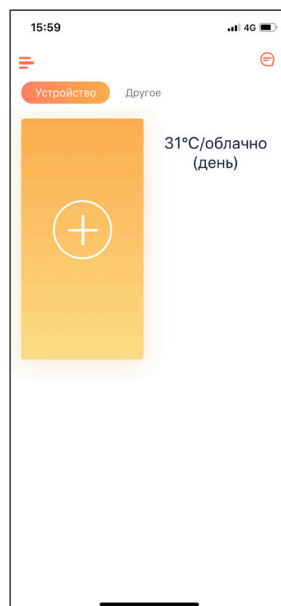
4. Следуйте инструкциям в приложении, чтобы настроить Wi-Fi. Убедитесь, что введенный пароль — правильный, а частотный диапазон работы Wi-Fi — 2.4 ГГц [Рис. 6, 7, 8].



Рис. 6



Рис. 7



Рис. 8

5. После успешного подключения к сети Вы можете управлять пылесосом-роботом со своего смартфона. Нажмите на иконку **[Рис. 9]**, чтобы перейти в интерфейс управления через приложение, где Вы можете выбирать различные режимы работы устройства, смотреть уровень заряда и т.д. Вы можете выбрать следующие режимы уборки: «Автоматическая уборка», «Локальная уборка», «Уборка вдоль стен», «Пауза», «На базу» **[Рис. 10]**.



Рис. 9

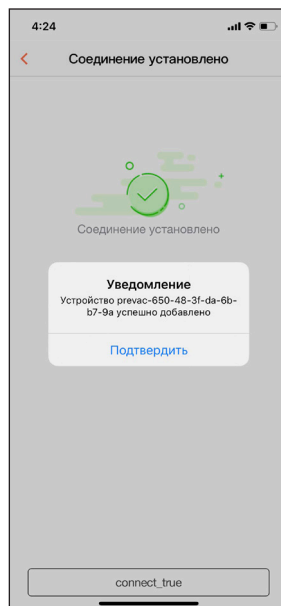

Рис. 10

6. Нажмите иконку «Настройки» [Рис. 11], чтобы переименовать Ваше устройство, настроить уборку по графику, настроить совместное управление устройством для нескольких пользователей, проверить наличие обновлений для Вашего устройства, настроить подключение к голосовым помощникам [Рис. 12, 13].

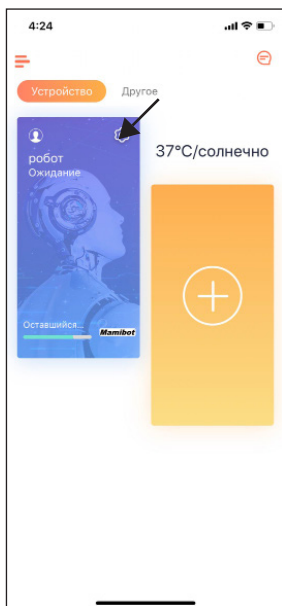

Рис. 11

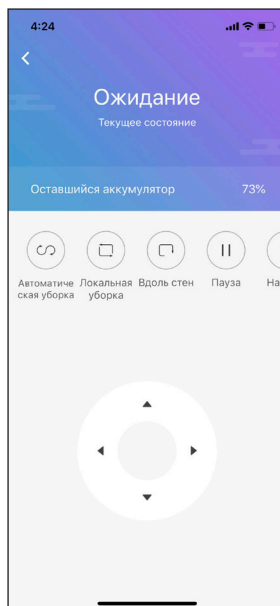

Рис. 12

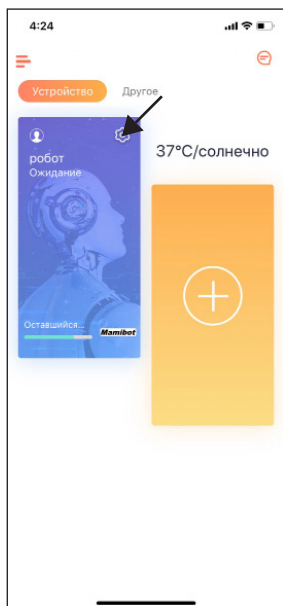

Рис. 13

7. Чтобы настроить уборку по графику, нажмите «Настройки» - «Расписание» - «Добавить», чтобы настроить график уборки [Рис. 14, 15]. Сохраните настройки.

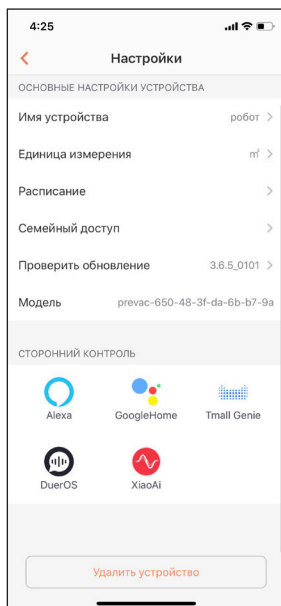

Рис. 14



Рис. 15

8. Если Вы хотите поделиться доступом с другими, нажмите «Настройки» - «Семейный доступ» - «Добавить» [Рис. 16], введите учетную запись другого пользователя и добавьте его [Рис. 17].

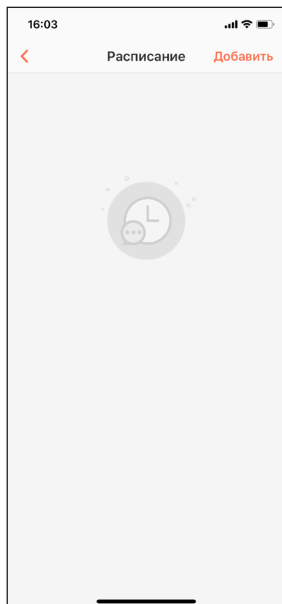
Примечание: пользователи должны зарегистрироваться в приложении «WEBACK».

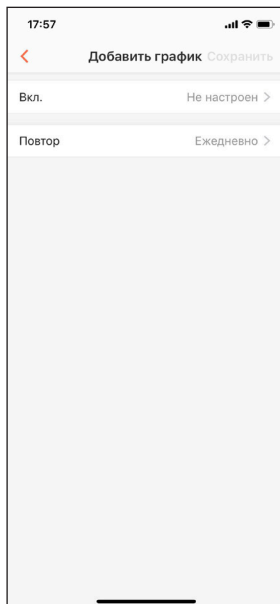

Рис. 16



Рис. 17

Чистка и уход

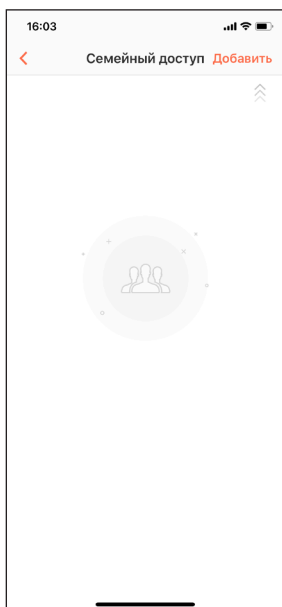
Чистка боковых щеток

Рекомендуется регулярно удалять загрязнения с боковых щеток для продления срока их службы.

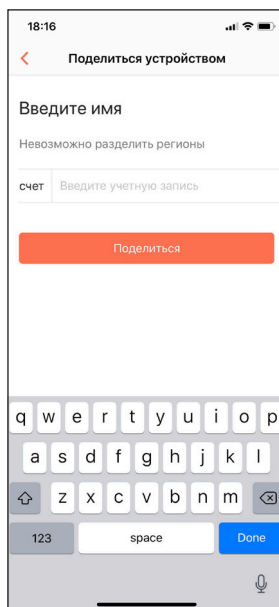
1. Выключите устройство и переверните его.
2. Открутите фиксирующие винты с помощью отвертки.
3. Удалите загрязнения, волосы и ворс с щеток.

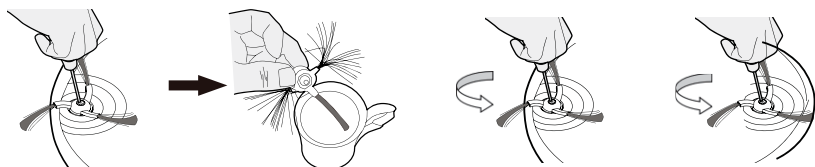

Деформация боковых щеток

Боковые щетки могут деформироваться в процессе эксплуатации устройства. Чтобы восстановить первоначальное состояние щеток, поместите щетину в горячую воду.

Хорошее состояние

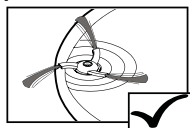

Подлежит восстановлению

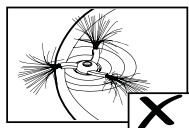

Подлежит замене

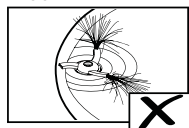

Чистка основной и меховой щеток

Нажмите на кнопку высвобождения основной щетки, извлеките основную и меховую щетки и очистите их от загрязнений.

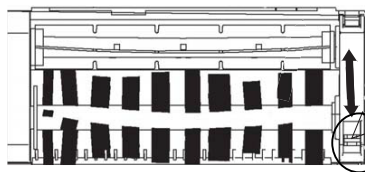
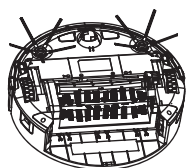

Кнопка высвобождения щеток

Чистка резервуара для воды

1. Снимите салфетку с резервуара для воды и промойте ее.
2. Промойте резервуар для воды.
3. Прикрепите салфетку ко дну резервуара.

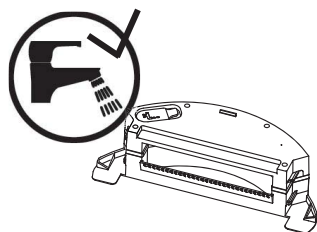

Чистка пылесборника

Очищайте пылесборник и встроенный фильтр после каждого использования устройства.

1. Нажмите на фиксатор крышки пылесборника, как показано на рисунке. Извлеките и промойте встроенный фильтр, тщательно высушите его перед последующим использованием.

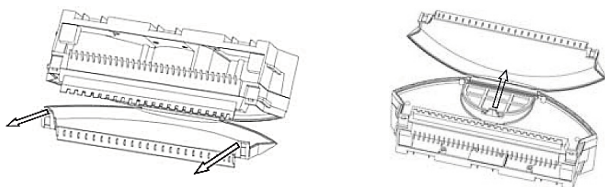

2. Опустошите пылесборник.

Примечание: во время очистки следите за тем, чтобы вода не попала в пылесборник.

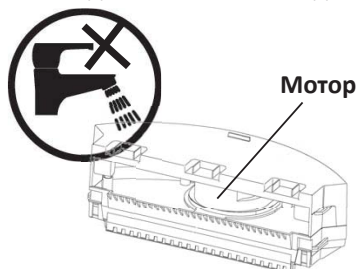

Чистка датчиков и зарядных контактов

Регулярно протирайте датчики, контактные площадки устройства и контактные гнезда базы зарядки сухой тканью.

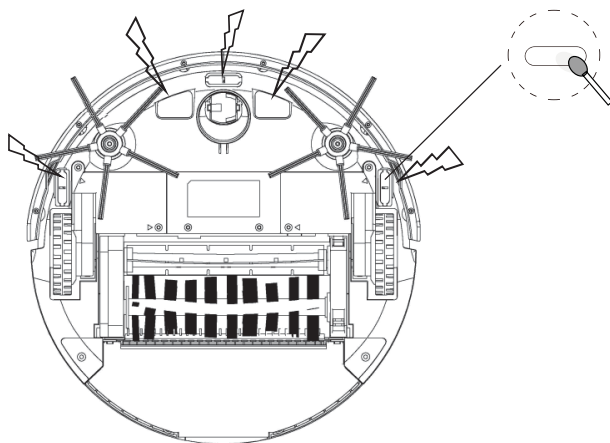

Замена боковых щеток

Заменяйте щетки в случае их повреждения.

1. Выключите устройство и переверните его.
2. Открутите фиксирующие винты с помощью отвертки.
3. Замените боковую щетку.
4. Установите и закрутите фиксирующие винты.

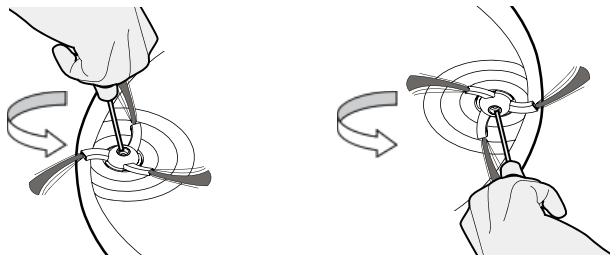

Закручивайте боковые щетки против часовой стрелки

Замена аккумулятора

Замена аккумулятора должна производиться только квалифицированным специалистом.

Коды ошибок

Код ошибки	Описание	Решение
Er 01	Ошибка правой боковой щетки	Очистите правую боковую щетку
Er 02	Ошибка левой боковой щетки	Очистите левую боковую щетку
Er 03	Ошибка основной щетки	Очистите основную щетку
Er 04	Ошибка левого колеса	Очистите левое колесо
Er 05	Ошибка правого колеса	Очистите правое колесо
Er 06	Ошибка работы мотора	Опустошите и очистите пылесборник
Er 07	Ошибка датчиков падения	Очистите датчики падения
Er 08	Колеса не касаются поверхности	Поместите устройство на ровную поверхность

В случае, если представленные выше решения не работают, перезапустите устройство: переведите переключатель в положение «Выкл.», а затем вновь включите устройство.

В случае, если после перезапуска устройства оно не работает в штатном режиме, обратитесь в авторизованный сервисный центр.

Технические характеристики

- Модель: PREVAC650.
- Входное напряжение: 220-240 В, 50 Гц.
- Выходное напряжение базы для зарядки: DC 19 В, 0,6 А.
- Номинальная мощность устройства: 20 Вт.
- Давление всасывания: до 1600 Па.
- Тип аккумулятора: Li-ion.
- Емкость аккумулятора: 2600 мА·ч.
- Емкость пылесборника: 600 мл.
- Емкость резервуара для воды: 300 мл.
- 4 режима уборки.
- Время работы без подзарядки: до 110 мин.
- Время зарядки устройства: 180-240 мин.
- Уровень шума: < 70 дБ.
- Область применения: бытовое.

Возможные проблемы и их решения

Во время эксплуатации устройства Вы можете столкнуться с рядом проблем, перечисленных ниже. Если представленные в таблице решения не дают результата, обратитесь в авторизованный сервисный центр.

Проблема	Возможная причина и решение
Устройство не заряжается	Неплотное подключение устройства к базе. Проверьте подключение устройства
	Устройство подключено к базе, тогда как база отсоединена от сети. Это может привести к разрядке устройства. Проверьте подключение базы к сети
Устройство застряло во время уборки	На полу присутствуют инородные объекты, мешающие проезду устройства. Устройство автоматически пробует все возможные варианты объезда препятствия. В случае, если ему не удастся, пожалуйста, переместите устройство вручную
Устройство возвращается на базу, не закончив уборку	Низкий уровень заряда батареи. Устройство активирует функцию самозарядки и последует к базе
	Время уборки варьируется в зависимости от типа покрытия и загрязненности поверхности. Это не является неисправностью
Устройство не начинает уборку автоматически в заданное время	Устройство выключено или разряжено. Не выключайте устройство, не отсоединяйте устройство от базы подзарядки в режиме ожидания
	Пылесборник полностью загружен. Присутствуют загрязнения на элементах устройства. Опустошите пылесборник. Очистите боковые щетки, колеса и главную щетку от загрязнений
Пульт ДУ не работает (оптимальное расстояние для работы пульта — 5 м)	Низкий уровень заряда батареи. Замените батареи в пульте ДУ
	Устройство выключено или разряжено. Не выключайте устройство, не отсоединяйте устройство от базы подзарядки в режиме ожидания
	Передачик пульта ДУ или датчик приема сигнала устройства загрязнен. Очистите загрязнения при помощи сухой ткани
	Интерференция сигнала от постороннего устройства. Избегайте использования устройства вблизи других приборов, использующих инфракрасное излучение

Правила и условия монтажа, хранения, перевозки (транспортировки), реализации и утилизации

- Устройство не требует какого-либо монтажа или постоянной фиксации.
- Хранение устройства должно производиться в упаковке в отапливаемых помещениях у изготовителя и потребителя при температуре воздуха от 5 °С до 40 °С и относительной влажности воздуха не более 80 %. В помещениях не должно быть агрессивных примесей (паров кислот, щелочей), вызывающих коррозию.
- Перевозка устройства должна осуществляться в сухой среде.
- Устройство требует бережного обращения, оберегайте его от воздействия пыли, грязи, ударов, влаги, огня и т.д.
- Реализация устройства должна производиться в соответствии с действующим законодательством РФ.
- После окончания срока службы изделия его нельзя выбрасывать вместе с обычным бытовым мусором. Вместо этого оно подлежит сдаче на утилизацию в соответствующий пункт приема электрического и электронного оборудования для последующей переработки и утилизации в соответствии с федеральным или местным законодательством. Обеспечивая правильную утилизацию данного продукта, вы помогаете сберечь природные ресурсы и предотвращаете ущерб для окружающей среды и здоровья людей, который возможен в случае ненадлежащего обращения. Более подробную информацию о пунктах приема и утилизации данного продукта можно получить в местных муниципальных органах или на предприятии по вывозу бытового мусора.
- При обнаружении неисправности устройства следует немедленно обратиться в авторизованный сервисный центр или утилизировать устройство.

Гарантийные обязательства

Производитель гарантирует бесперебойную работу устройства в течение всего гарантийного срока, а также отсутствие дефектов в материалах и сборке. Гарантийный период исчисляется с момента приобретения изделия и распространяется только на новые продукты. В гарантийное обслуживание входит бесплатный ремонт или замена элементов, вышедших из строя не по вине потребителя в течение гарантийного срока при условии эксплуатации изделия согласно руководству пользователя. Ремонт или замена элементов производится на территории уполномоченных сервисных центров.

Срок гарантии: 12 месяцев.

Срок эксплуатации: 36 месяцев.

Актуальный список сервисных центров по адресу:
<https://www.dns-shop.ru/technical-support/>

Дополнительная информация

Изготовитель: Мамибот Мануфэкчуринг (Шанхай) Ко., Лтд.
Северная сторона, эт. 21, зд. №1, шоссе LN1040, Шанхай, Китай.
Сделано в Китае.

Импортер / уполномоченное изготовителем лицо: ООО «Атлас»,
690068, Россия, Приморский край, г. Владивосток, проспект 100-летия Владивостока,
дом 155, корпус 3, офис 5.

Товар соответствует требованиям технического регламента Таможенного союза:

- ТР ТС 020/2011 «Электромагнитная совместимость технических средств»;
- ТР ТС 004/2011 «О безопасности низковольтного оборудования».

Товар соответствует требованиям технического регламента Евразийского экономического союза ТР ЕАЭС 037/2016 «Об ограничении применения опасных веществ в изделиях электротехники и радиоэлектроники».

Внешний вид изделия и его характеристики могут подвергаться изменениям без предварительного уведомления.

Комплектация прибора может меняться без предварительного уведомления.

Адрес в интернете: <http://www.mamibot.com>



Товар изготовлен (мм.гггг): _____

V.7

Для заметок
