

# Робот-пылесос X5S

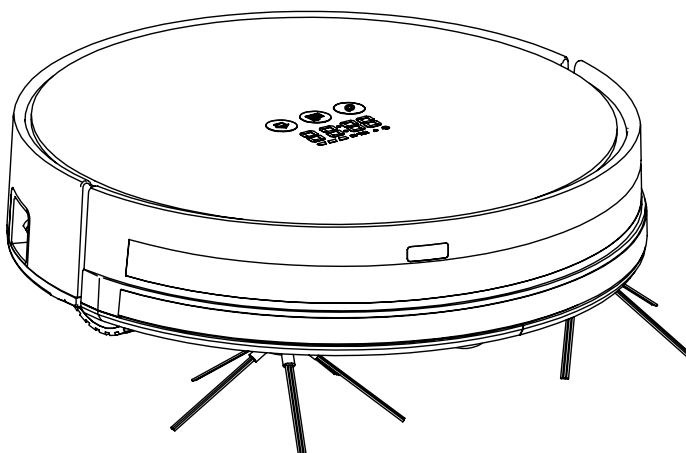

**Инструкция  
по эксплуатации**

## УВАЖАЕМЫЙ ПОКУПАТЕЛЬ!

Позвольте Вас поблагодарить за то, что приобрели наш робот-пылесос. Пожалуйста уделите внимание данной инструкции и внимательно с ней ознакомьтесь перед началом эксплуатации устройства.

Позвольте Вас поблагодарить за то, что приобрели Робот-пылесос X5S. Пожалуйста прочтите внимательно данную инструкцию перед началом использования устройства. Пожалуйста следуйте рекомендациям настоящей инструкции во время эксплуатации устройства.



Существует две версии Робота-пылесос X5S : с wi-fi модулем и без wi-fi модуля. Если Ваш робот с wi-fi модулем пожалуйста ознакомьтесь с Инструкцией по использованию программного приложения, которое находится на следующей странице. Если Ваш робот без wi-fi модуля Вы можете пропустить раздел с Инструкцией по использованию программного приложения.

**Перед началом подключения программного приложения пожалуйста убедитесь в том, что Ваш робот, Ваш роутер и Ваш телефон находятся на достаточно близком расстоянии по отношению друг к другу.**



Рекомендуемое расстояние: менее 4 м.

## ИНСТРУКЦИЯ ПО ПОДКЛЮЧЕНИЮ ПРОГРАММНОГО ПРИЛОЖЕНИЯ

**\*\*\*ВАЖНО\*\*\*:** Перед подключению посредством сети wi-fi включите робот-пылесос. Для включения робота Вам необходимо нажать на кнопку «AUTO» , которая расположена на корпусе устройства. Удерживайте кнопку в течение 3 (трех) секунд до того, как прозвучит звуковой сигнал и на экране не отобразится знак . Это будет означать то, что Ваш робот инициализирован.

### ЗАГРУЗКА ПРИЛОЖЕНИЯ

Выберите «TuYa» в AppStore или GooglePlay и загрузите приложение (рис.1)  
Откройте «TuYa» на своем мобильном телефоне после завершения загрузки (рис. 2)  
Зарегистрируйте свой аккаунт посредством электронной почты или номера мобильного телефона (рис. 3) (введите корректный код верификации (рис. 4) и установите пароль для Вашего «TuYa id» (рис. 5))



Нажмите «+» в правом верхнем углу для добавления устройства (рис. 6). Выберите робот-пылесос (рис. 7). Введите Ваш пароль от сети wi-fi (рис. 8) и подсоедините устройство к сети (рис. 9). Подключение успешно завершено (рис.10).

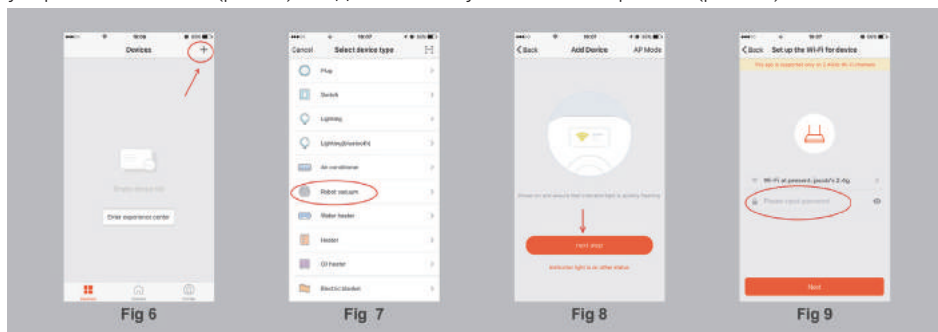

Переименуйте Ваше устройство, например Robot X5S (рис.12). Начните использовать приложения для контроля Вашего робота (рис.13).

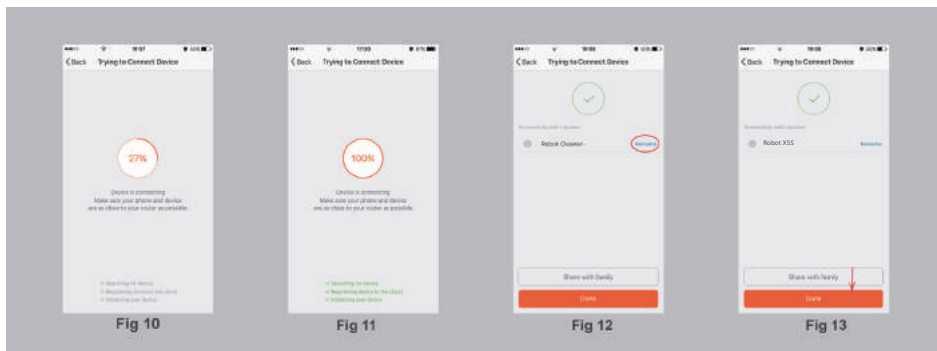

## 2. ИСПОЛЬЗОВАНИЕ ПРОГРАММНОГО ПРИЛОЖЕНИЯ

Вы можете выбрать следующие режимы: AUTO (автоматический/зигзагообразный режим), SPOT (уборка определенного места), EDGE (уборка по краям), HOME (автоматическая зарядка), 30MIN (единоразовая уборка в течение 30 минут), что позволяет выбрать наиболее подходящий режим уборки (рис. 14). Когда устройство находится в автоматическом режиме подсветка кнопки «АУТО» изменяет свой цвет на серый (рис. 15).

## 3. НАСТРОЙКА РАСПИСАНИЯ

Выберите «Расписание» для входа в меню расписания (рис. 16). Выберите время работы (рис. 17). Вид работы (Зарядка или Уборка) и день (несколько Пн. - Вс.) (рис. 18) и сохраните Ваш выбор.

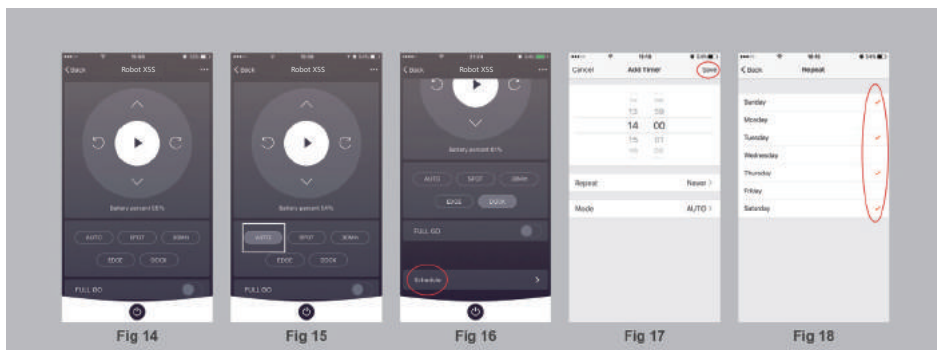

#### 4. ВЫХОД ИЗ РЕЖИМА ОЖИДАНИЯ/РЕЖИМ ОЖИДАНИЯ

Нажмите On/Off  символ в Вашем приложении для того, чтобы вывести устройство в режим Выход из режима ожидания или перевести в режим ожидания.

ПОМНИТЕ Когда устройство находится в Режиме ожидания страница приложения становится темнее.

Когда Вы нажимаете на символ On/Off (рис. 20) через три минуты робот выйдет из режима ожидания и будет готов к работе.

#### 5. ПРЕДОСТАВЛЕНИЕ ДОСТУПА

Только один основной ID доступен для одного устройства. Если Вам необходимо передать устройство кому то из членов Вашей семьи нажмите символ  в правом верхнем углу (рис. 21). Выберите «Поделиться» (рис. 21). Введите корректный номер мобильного телефона/адрес электронной почты и добавьте пользователя (рис.22).

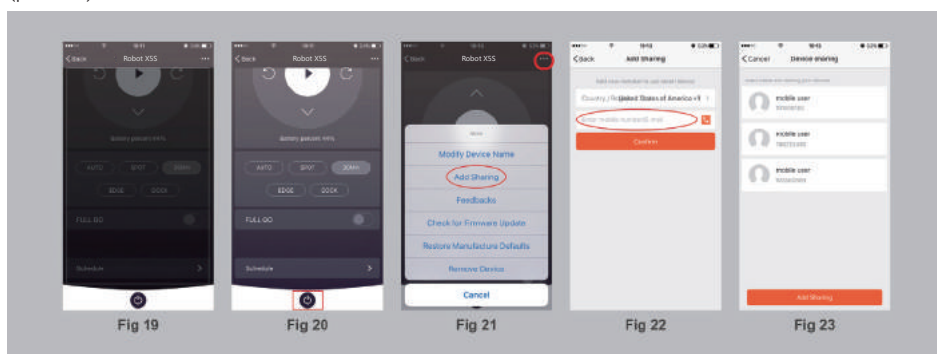

ПОМНИТЕ другие пользователи должны зарегистрировать Tuuya id для добавления.

#### 6. ПЕРЕНАСТРОЙКА WI-FI

Для того, чтобы произвести переподключение устройства с одного wi-fi устройства на другое wi-fi устройство нажмите на работе кнопку «AUTO»  и удерживайте ее в течение 3 (трех) секунд. Робот произведет звуковой сигнал и переподключится к новому wi-fi устройству.

**ОТСКАНИРУЙТЕ ДЛЯ ЗАГРУЗКИ ПРИЛОЖЕНИЯ**



Приложение для IOS



Приложение для Android

## СОДЕРЖАНИЕ

РОБОТ-ПЫЛЕСОС X5S.....	1
ИНСТРУКЦИЯ ПО ЭКСПЛУАТАЦИИ.....	1
УВАЖАЕМЫЙ ПОКУПАТЕЛЬ!.....	2
ИНСТРУКЦИЯ ПО ПОДКЛЮЧЕНИЮ ПРОГРАММНОГО ПРИЛОЖЕНИЯ.....	3
1. ИНСТРУКЦИЯ ПО БЕЗОПАСНОСТИ.....	8
2. ИНФОРМАЦИЯ О РОБОТЕ-ПЫЛЕСОСЕ.....	11
3. ИСПОЛЬЗОВАНИЕ УСТРОЙСТВА.....	14
5. УСТРАНЕНИЕ НЕИСПРАВНОСТЕЙ.....	25
6. ХАРАКТЕРИСТИКИ.....	26

## ИНСТРУКЦИЯ ПО БЕЗОПАСНОСТИ

1. Перед тем как начать использовать устройство на поверхности (удалите все хрупкие предметы и провода, также убедитесь в том, что шторы, которые доходят до уровня пола приподняты т.к. это поможет избежать непредвиденных ситуаций. Убедитесь, в том, что углы ковра загнуты вниз, а скатерти и занавески не касаются пола.
2. Использование робота-пылесоса разрешено детям в возрасте 8 лет и старше. Для людей которые имеют нарушение опорно-двигательного аппарата, проблемы с развитием, недостаток опыта обращения или знаний о принципе его работы и правилах обращения с устройством необходимо провести детальный инструктаж о правилах безопасного использования робота-пылесоса и разъяснить все опасности факторы, которые может нести устройство. Детям не разрешается играть с устройством. Чистка и и обслуживание устройства детьми без присмотра взрослых запрещено.
3. Используйте только рекомендованные запасные части.
4. Устройство необходимо использовать только для местной уборки согласно приведенной инструкции по эксплуатации.
5. Используйте только оригинальное устройство зарядки, Убедитесь в том, что напряжение в электрической сети соответствует тому значению, которое обозначено на зарядном устройстве. не подключайте робот-пылесос к зарядному устройству если температура окружающей среды превышает 40 С или ниже 0 С. Подключение зарядного устройства должно производиться только в исправную розетку.
6. Перед тем как использовать устройство убедитесь, что контейнер для пыли и фильтрующая ткань установлены корректно.
7. Не распыляйте и не используйте взрывоопасные или легковоспламеняющиеся вещества, аэрозоли и их пары.
8. Используйте устройство в следующем температурном режиме: 0 С - 40 С
9. Не прикасайтесь волосами, пальцами или другими частями тела к основной щетке или боковым щеткам.
10. Не используйте устройство в детской комнате
11. Не используйте устройство на влажной поверхности или поверхности с лужами



12. Помните, что данное устройство не предназначено для уборки сигаретных окурков, зажигалок, спичек и прочих воспламеняющихся предметов.
13. Проводите чистку контейнера для пыли и вакуумного модуля перед использованием, периодически убирайте пыль, волосы и хлопковые волокна из модуля всасывания.
14. Не перегибайте и не ставьте на шнур тяжелый или острые предметы. Избегайте нахождения шнура вблизи нагревательных приборов и источников высокой температуры.
15. Только авторизованный специалист может разбирать устройство. Пользователям запрещается разбирать и ремонтировать устройство.
16. Не используйте поврежденную зарядную станцию.
17. Не используйте поврежденный шнур или адаптер.
18. Выключите устройство перед тем как произвести чистку или обслуживание устройства.
19. Не оставляйте устройства в местах, где оно может упасть (столы, ступеньки и т.д.).
20. Перед тем как начать зарядку проверьте исправность адаптера и порта зарядки.
21. Протекание аккумуляторной батареи может произойти в экстремальных условиях эксплуатации. Если вещество попало на кожу или в глаза, Вам необходимо его немедленно смыть обильным количеством воды. Процедура промывания должна продолжаться не менее 10 минут. В случае необходимости обратиться к врачу.
22. Отсоединение вышедшей из строя аккумуляторной батареи. В случае если устройство должно быть утилизировано первым делом необходимо вынуть аккумуляторную батарею. Устройство должно быть отсоединено от сети электропитания перед тем как отсоединять аккумуляторную батарею.
23. Отключайте устройство во время транспортировки или если не планируете его использовать в течение долгого периода времени.
24. Нагревание зарядного устройства во время зарядки является нормальным.
25. Пожалуйста строго придерживайтесь рекомендаций инструкции по эксплуатации во время использования устройства. Мы не несем ответственности за какие либо потери и повреждения, которые возникли по причине неправильного использования устройства.

<b>РАЗРЕШЕНО</b>	<b>ЗАПРЕЩЕНО</b>
<p><b>ЗАРЯДКА.</b> Заряжать с целью обеспечения готовности робота-пылесоса к использованию в любой момент.</p> <p><b>ВИРТУАЛЬНАЯ СТЕНА.</b> Робот-пылесос убирает везде, где он может достать. Если Вам необходимо оградить робот-пылесос от доступа к определенным местам - установите маркеры границы, которую он не должен пересекать.</p> <p><b>ЧИСТКА.</b> Учитывая то, что робот-пылесос работает в загрязненных местах Вам необходимо время от времени проводить очистку колес и щеток от волос и прочих мелких частиц, что обеспечивает плавность работы устройства.</p>	<p><b>ВОДА, ХИМИЧЕСКИЕ ВЕЩЕСТВА И ПРОЧИЕ ЖИДКОСТИ.</b> Не чистите мокрые загрязнения с помощью робота-пылесоса. Не мойте устройство в воде. Устройство не предназначено для чистки сильнодействующими химическими или иными веществами, которые могут повлиять на его элементы. Это не означает, что его нельзя чистить с помощью влажной ткани.</p> <p><b>ЭЛЕМЕНТЫ ИНТЕРЬЕРА.</b> Перед тем как использовать робот-пылесос убедитесь в том, что кабели, шторы и прочие элементы интерьера не приведут к негативным последствиям при контакте с устройством.</p> <p>Воздействие низких температур может привести к выходу из строя робота-пылесоса.</p> <p>Ваш робот-пылесос является устройством для домашнего использования и не предназначен для использования на улице.</p>

## 2. ИНФОРМАЦИЯ О РОБОТЕ-ПЫЛЕСОСЕ

### 2.1 Корпус

No.	Item
1	Бампер
2	Панель индикации
3	Сенсорные кнопки

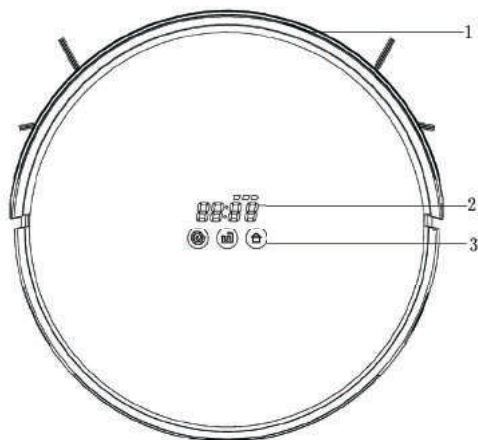

#### Сенсорные кнопки



Spot

Auto

Dock

#### Дисплей

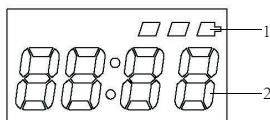

S.N.	Функции
1	Статус аккумуляторной батареи/Статус зарядки
2	Индикация расписания, времени, кода ошибок, режима уборки и т.д.

#### Основное устройство и аксессуары



Основное устройство



Док станция

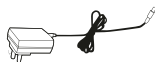

Адаптер



Швабра



Боковая щетка

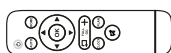

Пульт управления  
(Батарейки не включены)

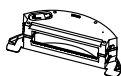

резервуар  
с водой

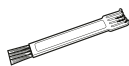

Щетка для  
очистки



Инструкция

## 2.2 Элементы устройства

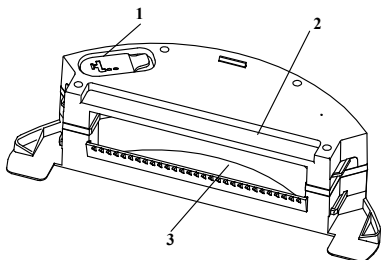
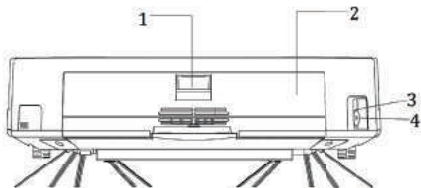
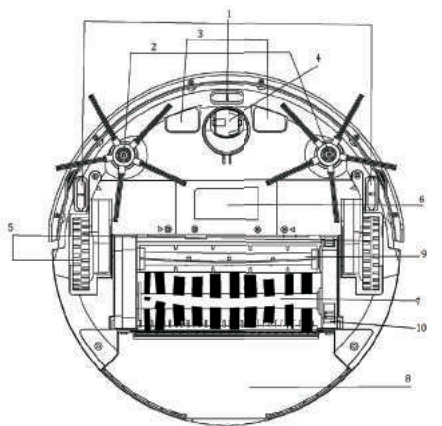

### Вид снизу

№.	Описание
1	Сенсор предупреждения падения
2	Боковая щетка
3	Зарядный полюс
4	Универсальное колесо
5	Управляющее колесо
6	Крышка аккумуляторного отсека
7	Меховая щетка
8	Контейнер для пыли/резервуар для воды
9	Роликовая щетка
10	Защита щетки от самопроизвольного отсоединения

### Вид сзади

№.	Описание	№.	Описание
1	Контейнер для пыли/резервуар для воды для воды кнопка отсоединения	3	Выключатель Вкл/ Выкл
2	Контейнер для пыли/резервуар для воды	4	Разъем зарядки

### Резервуар для воды

№.	Описание
1	Отверстие наполнения водой
2	резервуар для воды
3	Входное отверстие контейнера для пыли

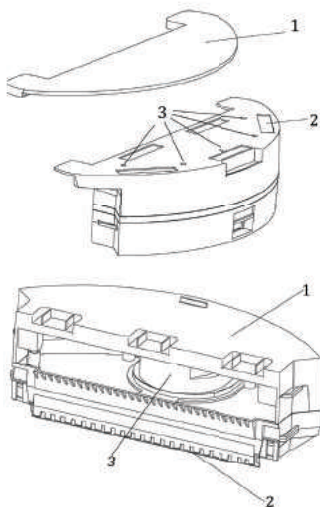

Низ резервуара для воды

No.	Описание
1	Крышка
2	Липучка
3	Отверстия для воды

Пылесборник без резервуара для воды

No.	Описание
1	Контейнер для пыли
2	Вакуумный вход
3	Мотор

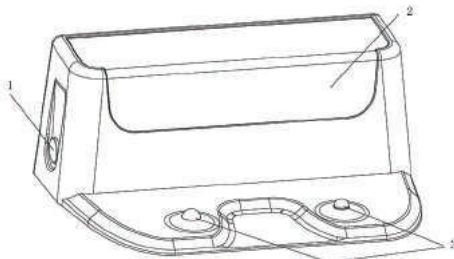

## 2.3 Зарядная станция

No.	Описание
1	Зарядный разъем постоянного тока
2	Окно получения сигнала
3	Зарядные полюсы

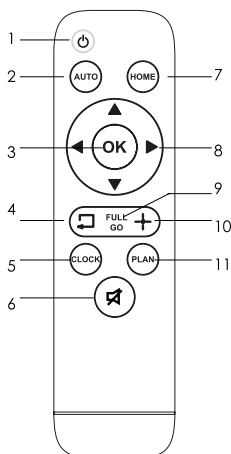

### 2.5 Удаленный контроль

1. Кнопка Режимы Ожидания/Пробуждения
2. Кнопка автоматической уборки
3. Кнопка ОК
4. Кнопка очистки края
5. Кнопка установки времени
6. Кнопка включения/выключения Звуча
7. Кнопка автоматической зарядки
8. Кнопка направления
9. Кнопка «Full GO»
10. Кнопка локальной чистки
11. Кнопка установки расписания

## 3. ИСПОЛЬЗОВАНИЕ УСТРОЙСТВА

### 3.1 РЕЖИМ СНА/ РЕЖИМ ОЖИДАНИЯ/ УБОРКА

**Сон:** Питание включено, панель индикации выключена

**Ожидание:** Питание включено, панель индикации включена

**Уборка:** Робот-пылесос убирает, панель индикации включена

#### 1) УБОРКА

Убедитесь, что питание включено.

Нажмите любую из кнопок уборки на корпусе устройства или на пульте дистанционного управления для активации режима уборки.

**ПОМНИТЕ:** Если робот находится в режиме ожидания, нажмите любую из кнопок уборки на корпусе устройства или на пульте дистанционного управления, что приведет к «пробуждению» устройства.

#### 2) РЕЖИМ ОЖИДАНИЯ

Режим ожидания - это режим при котором робот-пылесос включен, но остановлен после предыдущего режима уборки. При нажатии на одну из кнопок уборки на корпусе устройства или на пульте дистанционного управления (в то время, когда робот-пылесос убирает) происходит остановка устройства.

**ПОМНИТЕ:** Вы можете управлять устройством, когда оно находится в режиме ожидания.

### 3) СОН

Если устройство включено и не убирает, то переход в режим Сна произойдет по истечению 45 секунд, при условии, что с устройством не будет производиться каких либо действий.

### 3.2 УСТАНОВКА РАСПИСАНИЯ

Вы можете установить расписание уборок для робота-пылесоса посредством удаленного контроля.

#### УСТАНОВКА ВРЕМЕНИ.

Убедитесь в том, что робот-пылесос включен и не находится в состоянии зарядки.

Направьте пульт дистанционного управления в сторону панели индикации на корпусе устройства, нажмите кнопку **TIME SETTING** (установка времени), слева начнут мигать две цифры, нажмите «▲ или ▼» для установки текущего часа, после установки для подтверждения установки нажмите **OK**. После этого начнут мигать правые две цифры, нажмите «▲ или ▼» для установки текущей минуты, после установки для подтверждения установки нажмите **OK**. Установка текущего времени завершена.

#### УСТАНОВКА РАСПИСАНИЯ.

Как только выполнена установка расписания робот-пылесос начнет выполнять уборки согласно указанных установок ежедневно.

Убедитесь, что устройство включено и не находится в состоянии зарядки  
Направьте Ваш пульт управления на панель индикации, которая расположена на корпусе устройства, нажмите **PLAN SETTING BUTTON** (установка расписания) слева начнут мигать две цифры, нажмите «▲ или ▼» для установки текущего часа, после установки для подтверждения установки нажмите **OK**. После этого начнут мигать правые две цифры, нажмите «▲ или ▼» для установки текущей минуты, после установки для подтверждения установки нажмите **OK**. Установка расписания завершена.

Отмены расписания: установка времени расписания на **[00:00]** отменяет расписание.

**ПОМНИТЕ:** установленное расписание уборок будет обнулено в случаях если вы заменили аккумуляторную батарею или изъяли аккумуляторную батарею из устройства. В таком случае Вам придется выполнить установку расписания снова.

### 3.3 РЕЖИМ УБОРКИ

#### Автоматическая уборка/зигзагообразная уборка

Ваш X5S оснащен внутренней системой навигации, предустановлен - ная система навигации использует алгоритм просчета наиболее оптимального пути для обеспечения максимально эффективной уборки Вашей комнаты. Когда активирован режим автоматической уборки устройство начинает уборку в автоматическом режиме и выберет наиболее подходящий режим в соответствии с окружающей обстановкой (начиная с зигзагообразной уборки до максимально эффективной уборки).

**ПОМНИТЕ:** Нажатие на кнопку  «AUTO CLEANING» на корпусе робота-пылесоса или дистанционно активирует режим автоматической уборки.

#### Режим локальной уборки

Установите робот-пылесос на место, которое требует локальной уборки, нажатием кнопки  «SPOT CLEANING» на корпусе устройства или дистанционно активируйте упомянутый режим.

**ПОМНИТЕ:** Если Вам необходимо прервать режим «SPOT CLEANING» (локальной уборки) нажмите любую из кнопок Уборки на корпусе устройства или дистанционно, что приведет к остановке робота-пылесоса, также устройство прекратит работу автоматически, если режим «SPOT CLEANING» завершен.

#### Режим уборки краев

Установите устройство рядом с краем стены, нажмите кнопку  «EDGE CLEANING» дистанционно или на корпусе робота-пылесоса. Это активирует данный режим работы устройства.

**ПОМНИТЕ:** Если Вам необходимо прервать режим «SPOT CLEANING» (локальной уборки) нажмите любую из кнопок Уборки на корпусе устройства или дистанционно, что приведет к остановке робота-пылесоса.

#### Расписание уборки

Установите расписание уборки по своему усмотрению. После того, как расписание установлено устройство начнет выполнять уборку согласно заданному расписанию и возвращаться на зарядную станцию после ее завершения.



## Уборка FULL GO

Когда устройство включено, в режиме уборки или в режиме зарядки (подсоединен к зарядной станции), нажмите кнопку «FULL GO» дистанционно, что активирует данный режим. Устройство самостоятельно начнет уборку после завершения процесса зарядки.

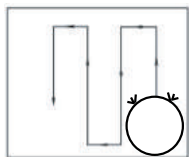

Зигзагообразная  
уборка

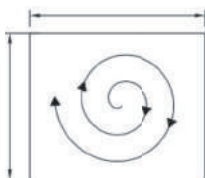

Локальная  
уборка

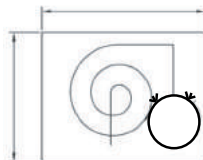

Режим  
AUTO

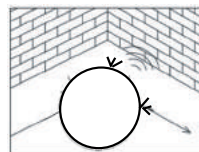

Режим уборки  
краев

## 3.4 ЗАРЯДКА АККУМУЛЯТОРНОЙ БАТАРЕИ

Установите зарядную станцию напротив стены и уберите препятствия в радиусе 1 (одного) метра с двух сторон станции на расстоянии 2 (двух) метров напротив, как это показано на рисунке.

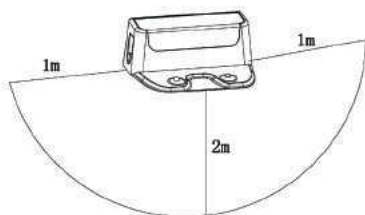

**ПОМНИТЕ.** Индикатор питания на зарядной станции всегда будет в положении «ON», когда она подключена к сети электропитания.

## АВТОМАТИЧЕСКАЯ ЗАРЯДКА

Если устройство находится в режиме «AUTO CLEANING» (автоматическая уборка), то при низком заряде аккумуляторной батареи оно начнет искать зарядную станцию. Когда устройство включено нажмите на кнопку «DOCK» дистанционно или на корпусе робота-пылесоса, что позволит устройству искать зарядную станцию (как показано на рисунке).

## РУЧНАЯ ЗАРЯДКА

Подсоедините блок питания к разъему питания (как показано на рисунке).

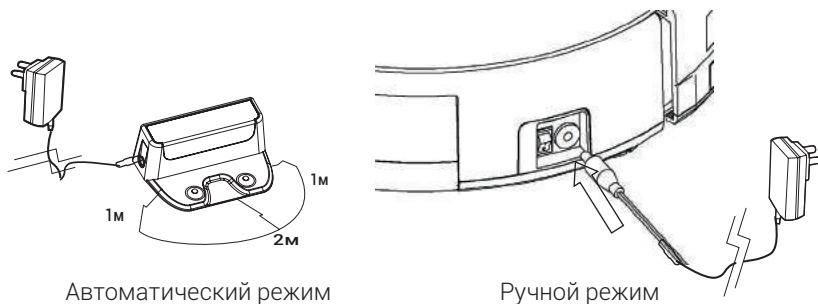

**ПОМНИТЕ.** Пожалуйста убедитесь в том, что первый заряд аккумуляторной батареи длился не менее 6 часов. Во время зарядки LED индикатор мигает информируя о данном процессе, когда зарядка завершена LED индикатор перестает мигать (как показано на рисунке).

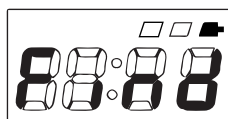

Низкий заряд

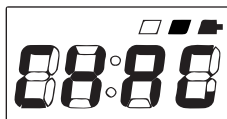

Процесс зарядки



Зарядка завершена

## ДЛЯ ПРОДЛЕНИЯ СРОКА ЭКСПЛУАТАЦИИ АККУМУЛЯТОРНОЙ БАТАРЕИ

Перед первым использованием зарядите аккумуляторную батарею на протяжении 6 (шести) часов. Заряжайте устройство как только уровень заряда аккумуляторной батареи становится низким. Робот-пылесос вернется на станцию зарядки автоматически после завершения уборки или в случае низкого заряда аккумуляторной батареи. Если устройство не предполагается использовать в течение длительного периода времени зарядите аккумуляторную батарею полностью перед началом использования, отключите питание, отсоедините аккумуляторную батарею и положите ее в прохладное сухое место. Если устройство не предполагается использовать более чем 3 (три) месяца, выполните его зарядку на протяжении 12 (двенадцати) часов, отключите питание, отсоедините аккумуляторную батарею и положите ее в прохладное сухое место.

### 3.5 ЗАМЕНА КОНТЕЙНЕРА ДЛЯ ПЫЛИ И РЕЗЕРВУАРА ДЛЯ ВОДЫ (ОПЦИЯ ДЛЯ ОПРЕДЕЛЕННЫХ МОДЕЛЕЙ)

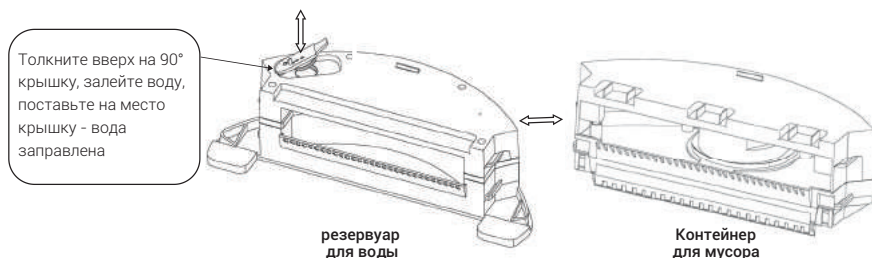

Очень легко и просто проводить проводить влажную уборку пола, если установить резервуар с водой и подсоединить чистящую ткань.

Уберите резервуар для пыли, установите заполненную водой резервуар для воды на робот-пылесос и начните уборку.

**ПОМНИТЕ.** Если на устройство установлена резервуар с водой, робот-пылесос автоматически переключится в режим мытья пола. Весь корпус резервуара для воды является моющимся. Пожалуйста не мойте контейнер для пыли который содержит внутри себя мотор. В случае неиспользования резервуара для воды удаляйте из нее воду.

### 3.6 ИСПОЛЬЗОВАНИЕ УДАЛЕННОГО КОНТРОЛЯ

#### Кнопки уборки

Кнопка «АУТО»  предназначена для включения режима Автоматической Уборки;

Кнопка «НОМЕ»  предназначена для включения режима Автоматической Зарядки;

Кнопка «ЗНАЧОК»  предназначена для включения режима Уборка по Краям;

Кнопка «SPOT»  предназначена для включения режима Локальной Уборки;

Кнопка  «ЗНАЧОК» предназначена для включения устройства.

#### Кнопки направления

«ЗНАЧОК»  - вперед

Увеличивает число во время установки времени или расписания.

Робот-пылесос движется вперед в режиме Ожидания или в любом из режимов Уборки

«ЗНАЧОК» ▼ - назад

Уменьшает число во время установки времени или расписания.

Робот-пылесос движется назад в режиме Ожидания или в любом из режимов Уборки.

«ЗНАЧОК» ◀ - стрелка влево

Нажатие на данную кнопку в процессе установки времени или расписания производит переключение с левых двух цифр на правые две цифры.

Робот-пылесос повернет в режиме Ожидания или в любом из режимов Уборки.

«ЗНАЧОК» ▶ - стрелка право

Нажатие на данную кнопку в процессе установки времени или расписания производит переключение с правых двух цифр на левые две цифры.

Робот-пылесос повернет в режиме Ожидания или в любом из режимов Уборки.

ПОМНИТЕ. «ЗНАЧОК» ▲ - стрелка вверх не доступен когда устройство находится в одном из режимов уборки.

#### Кнопка Установки Расписания «PLAN»

Когда устройство находится в режиме ожидания нажмите на эту кнопку для установки расписания уборок.

Если устройство находится в режиме настройки расписания, то нажатие на эту кнопку приведет к сбросу настроек расписания и будет установлено следующее время **[00:00]**

#### Кнопка Установки Времени «ЗНАЧОК»

Когда устройство находится в режиме ожидания нажмите на эту кнопку для установки времени.

#### Кнопка Автоматической Зарядки «HOME»

Когда устройство находится в режиме ожидания нажмите на эту кнопку для начала поиска зарядной станции.

#### Кнопка Уборки по Краям «ЗНАЧОК»

Когда устройство находится в режиме ожидания нажмите на эту кнопку для начала уборки по краям.

#### Кнопка Локальной Уборки «SPOT»

Когда устройство находится в режиме ожидания нажмите на эту кнопку для начала локальной уборки

**ПОМНИТЕ.** Перед началом эксплуатации необходимо установить три элемента питания типа ААА в пульт дистанционного управления. Если Вы не используете пульт дистанционного управления в течение долгого времени - выньте элементы питания из него.

Кнопка включения/выключения звука (опционально для некоторых моделей) «ЗНАЧОК»  Когда устройство включено нажмите на эту кнопку для включения/выключения функции звука.

## 4. ОБСЛУЖИВАНИЕ УСТРОЙСТВА

### 4.1 Чистка боковой щетки, Основной щетки и Моющей ткани

#### Чистка боковых щеток



Боковые щетки могут легко изнашиваться в тяжелых условиях эксплуатации. В связи с этим Вам необходимо регулярно проверять их состояние.

Выключите устройство и переверните его вверх нижней частью

Снимите крепежные винты с помощью отвертки

Используйте ножницы для удаления волос и прочих мелких элементов

#### Исправление деформации боковых щеток

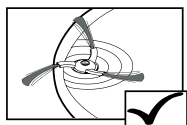

Нормальное состояние

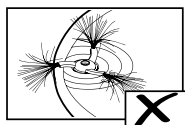

Может быть восстановлено

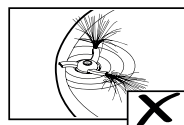

Требуется замены

Боковые щетки могут деформироваться во время транспортировки или эксплуатации в специфических условиях. Если это случилось, есть возможность вернуть им первоначальное состояние путем помещения щетины в горячую воду.

Ткань из микрофибры является моющейся и может быть использована многократно.

**ПОМНИТЕ.** Снятие узла основной щетки:

Нажмите на защелку крепления основной щетки, извлеките чистящий ролик и меховую чистящую щетку.

Извлеките моющую ткань из резервуара для воды. Ткань для мытья должна быть извлечена, когда резервуар для воды находится в неподвижном состоянии. Когда Вы устанавливаете моющую ткань обратно, убедитесь, что обе ее стороны корректно закреплены на резервуаре для воды и прикреплена ровно ко дну резервуара для воды.

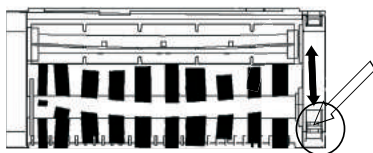
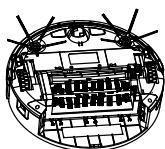

Нажмите на защелку крепления основной щетки для извлечения компонентов щетки из рамки

#### 4.2 ЧИСТКА КОНТЕЙНЕРА ДЛЯ ПЫЛИ И ФИЛЬТРУЮЩЕЙ ТКАНИ

Пожалуйста чистите контейнер для пыли и фильтрующую ткань после каждого использования устройства

А. Нажмите на кнопку кожуха блока фильтрации, как показано на рисунке. Выполните чистку фильтрующего бокса и ткани

Б. Удалите содержимое контейнера



Рисунок 1

Извлеките фильтрующую ткань, как это показано на рисунке 2 и выполните ее чистку (помойте ее и высушите перед повторным использованием).

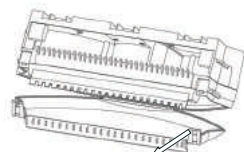

Рисунок 2

**ВНИМАНИЕ.**

Когда производите чистку контейнера для пыли и резервуара для воды убедитесь в том, чтобы пылевой бокс с мотором не намок. Вода может повредить вакуумный мотор.

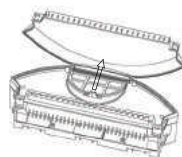
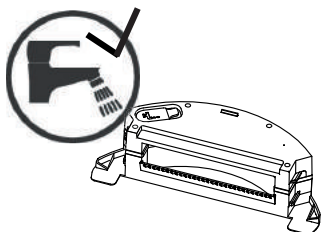

Резервуар для воды можно мыть



Вакуумный мотор мочить запрещено

**4.3 ЧИСТКА СЕНСОРОВ И ЗАРЯДНЫХ ПОЛЮСОВ**

Производите чистку сенсоров и зарядных полюсов раз в неделю или на ежедневной основе - с целью обеспечения бесперебойной работы устройства.

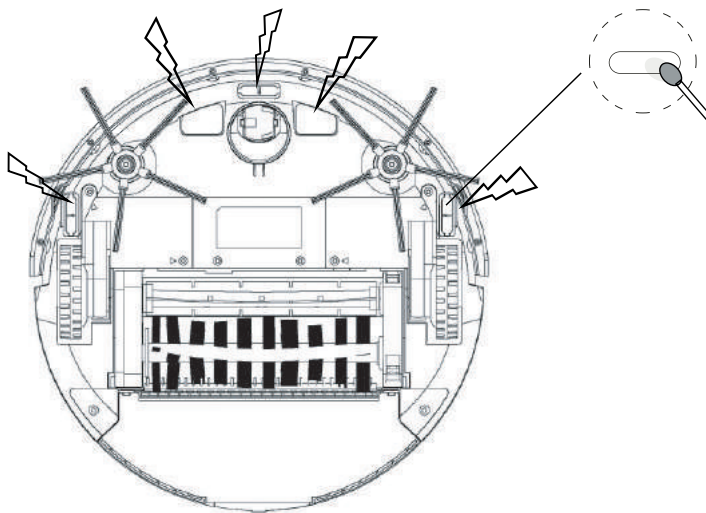

**ПОМНИТЕ.** Зарядные полюсы должны быть очищенными, что позволит обеспечить нормальную зарядку устройства.

## ЗАМЕНА БОКОВЫХ ЩЕТОК

1. Если боковые щетки повреждены, то они подлежат замене.  
Сменные щетки можно приобрести у Вашего продавца.
2. Выключите устройство и переверните его вверх нижней стороной
3. Выкрутите крепежный винт отверткой
4. Снимите старые боковые щетки и установите на их место новые
5. Замените и затяните винт

**ВНИМАНИЕ** Пожалуйста установите щетки на соответствующую сторону



**Закрепите левую щетку  
против часовой стрелки**

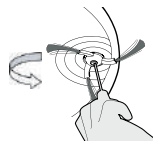

**Закрепите правую щетку  
против часовой стрелки**



## 5. УСТРАНЕНИЕ НЕИСПРАВНОСТЕЙ

Коды ошибок отображаемые на панели индикации и способы их устранения

КОД ОШИБКИ	ПРИЧИНЫ	РЕШЕНИЕ
Er 01	Ошибка правой боковой щетки/застрявание	Почистите правую боковую щетку
Er 02	Ошибка левой боковой щетки/застрявание	Почистите левую боковую щетку
Er 03	Ошибка основной щетки/застрявание	почистите основную щетку
Er 04	Ошибка левого колеса	Почистите левое колесо
Er 05	Ошибка правого колеса	Почистите правое колесо
Er 06	Ошибка вакуумного мотора	Освободите от содержимого и почистите контейнер для пыли
Er 07	Ошибка сенсора предотвращения падения	Произведите чистку сенсора предотвращения падения
Er 08	Колесо не касается поверхности	Установите устройство на поверхность

**ПОМНИТЕ.** Если приведенные выше решения проблем не дали желаемого результата, то попробуйте выполнить следующие действия:

Выполните перегрузку устройства путем его выключения и после его повторного включения выполните проверку снова.

Если перегрузка не помогла, то обратитесь в сервисный центр или местному дистрибьютору.

## 6. ХАРАКТЕРИСТИКИ

№ модели	X5S
<b>Габариты и вес</b>	
Диаметр .....	320 мм
Высота .....	88 мм
Вес.....	3.0 кг
<b>Электрические характеристики</b>	
Номинальное напряжение (V) .....	14.8
Номинальная мощность (W) .....	22
<b>Зарядная станция</b>	
Номинальное выходное напряжение (V) .....	19
Номинальный выходной ток (A).....	0.6
Аккумуляторная батарея.....	2600 мАч литиевая
<b>Пульт дистанционного управления</b>	
Входное напряжение (V) .....	3
<b>Прочие характеристики</b>	
Контейнер для пыли.....	600 мл
Резервуар для воды .....	300 мл воды + 600 мл (опционально) контейнер для пыли
Режимы уборки .....	AUTO (зигзагообразная), SPOT, EDGE, SCHEDULE
Время заряда .....	240-360 мин
Время уборки.....	90-120 мин

## ОТСОЕДИНЕНИЕ БАТАРЕИ

1. Выкрутите винт из крышки аккумуляторного отсека отверткой.
2. Снимите крышку аккумуляторного отсека.
3. Возьмитесь за изоляционную ленту с двух сторон аккумуляторной батареи и вытяните ее из отсека.
4. Отсоедините провода соединяющие аккумуляторную батарею с роботом-пылесосом.

**ПОМНИТЕ.** Необходимо использовать только оригинальную аккумуляторную батарею в противном случае устройство может выйти из строя.

## Качество

Заводы прошли независимую оценку на соответствие стандартам контроля качества на производстве.

## ОКРУЖАЮЩАЯ СРЕДА



Этот символ на устройстве гласит о том, что данное устройство может не рассматриваться в качестве бытовых отходов. Вместо этого оно должно быть доставлено в пункт сбора электрических и электронных устройств с целью дальнейшей переработки.

Утилизация должна проводиться в соответствии с местным экологическим законодательством правилами обращения с отходами.

Для получения большей информации о обращении, переработке и утилизации настоящего устройства пожалуйста свяжитесь с представителями местной власти, Вашим сервисом по сбору и переработке отходов или в магазин в котором Вы приобрели устройство.

**CE** Устройство соответствует Европейской директиве 2014/30/EU и 2014/53/EU

**ВАША ГАРАНТИЯ**

Гарантийные обязательства на данное устройство определяются представителем X5S в стране, в которой было приобретено устройство. Детали относительно этих условий могут быть получены от дилера у которого данное устройство было заказано. Счет на покупку или чек должны быть предоставлены в момент предъявления претензий в рамках данной гарантии.

Изделие может быть изменено без предварительного уведомления.

## ШАНОВНИЙ ПОКУПЕЦЬ!

Дозвольте Вам подякувати за те, що придбали наш робот-пилосос. Будь ласка приділіть увагу цій інструкції і уважною з нею ознайомтеся перед початком експлуатації пристрою.

Дозвольте Вам подякувати за те, що придбали Робот-пилосос X5S. Будь ласка прочитайте уважно цю інструкцію перед початком використання пристрою. Будь ласка дотримуйтесь рекомендацій цієї інструкції під час експлуатації пристрою.

Існує дві версії Робота-пилосос X5S : з wi-fi модулем та без wi-fi модуля. Якщо Ваш робот з wi-fi модулем будь ласка ознайомтеся з Інструкцією по використанню програмного додатку, який знаходиться на наступній сторінці. Якщо Ваш робот без wi-fi модуля Ви можете пропустити розділ з Інструкцією щодо викори- стання програмно го додатка.

**Перед початком підключення програмного додатка будь ласка переконайтесь в тому, що Ваш робот, Ваш роутер та Ваш телефон знаходяться на досить близькій відстані по відношенню один до одного.**



Рекомендована відстань: менш 4 м.

# ІНСТРУКЦІЯ ЩОДО ПІДКЛЮЧЕННЯ ПРОГРАМНОГО ДОДАТКА

**\*\*\*ВАЖЛИВО\*\*\*:** Перед підключенням за допомогою мережі wi-fi увімкните роботу-пилосос. Для увімкнення робота Вам необхідно натиснути на кнопку «AUTO»<sup>1</sup>, яка розташована на корпусі пристрою. Утримуйте кнопку протягом 3 (трьох) секунд до того, як пролунає звуковий сигнал і на дисплеї не відобразиться знак [ ]. Це буде свідчити про те, що Ваш робот ініціалізовано.

## 1. ЗАВАНТАЖЕННЯ ДОДАТКУ

Оберіть «Tuya» в AppStore або GooglePlay та завантажте додаток (мал.1). Відкрийте «Tuya» на своєму мобільному телефоні після завершення завантаження (рис. 2) Зареєструйте свій акаунт за допомогою електронної пошти або номера мобільного телефону (мал. 3) (введіть коректний код верифікації (мал. 4) і встановіть пароль для Вашого «Tuya id» (мал. 5))

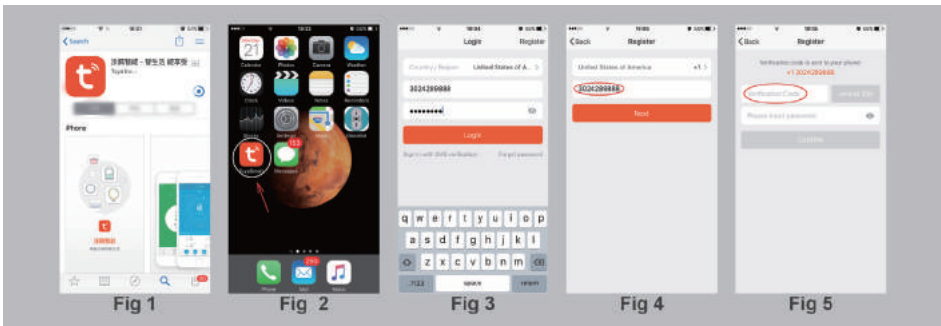

Натисніть «+» в правому верхньому кутку для додавання пристрою (мал. 6). Оберіть робот-пилосос (мал. 7). Введіть Ваш пароль доступу до мережі wi-fi (мал. 8) та підключіть пристрій до мережі (мал. 9). Підключення успішно завершено (мал. 10).

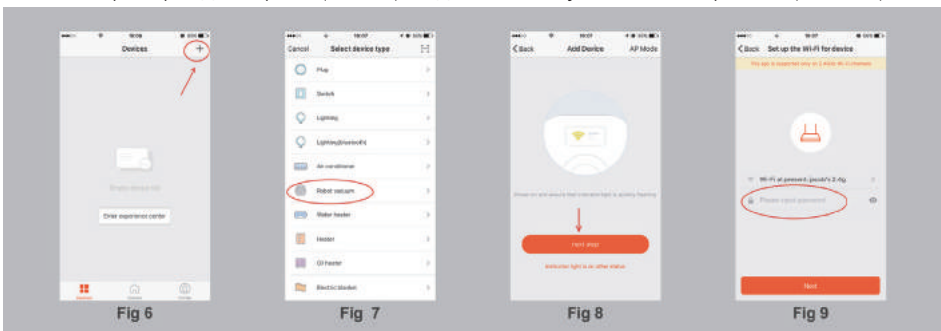

Зменіть назву Вашого пристрою, наприклад Robot X5S (мал.12). Почніть використання додатку з метою контролю Вашого робота (мал. 13).

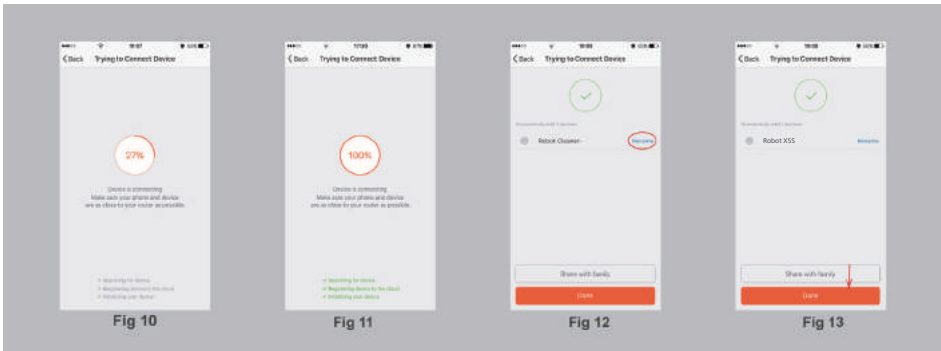

## 2. ВИКОРИСТАННЯ ПРОГРАМНОГО ДОДАТКУ

Ви може обрати різні режими: AUTO (автоматичний / зигзагоподібний режим), SPOT (прибирання певного місця), EDGE (прибирання по краях), HOME (автоматична зарядка), 30 MIN (одноразове прибирання протягом 30 хвилин), що дозволяє обрати найбільш відповідний режим прибирання (мал. 14). Коли пристрій перебуває в автоматичному режимі підсвічування кнопки "AUTO" змінює свій колір на сірий (мал. 15).

## 3. НАЛАШТУВАННЯ РОЗКЛАДУ

Оберіть "Розклад" для входу до меню розкладу (мал. 16). Оберіть час роботи (мал. 17). Вид роботи (Зарядка або Прибирання) і день (кілька Пн. - Нд.) (мал.18) і збережіть Ваш вибір.

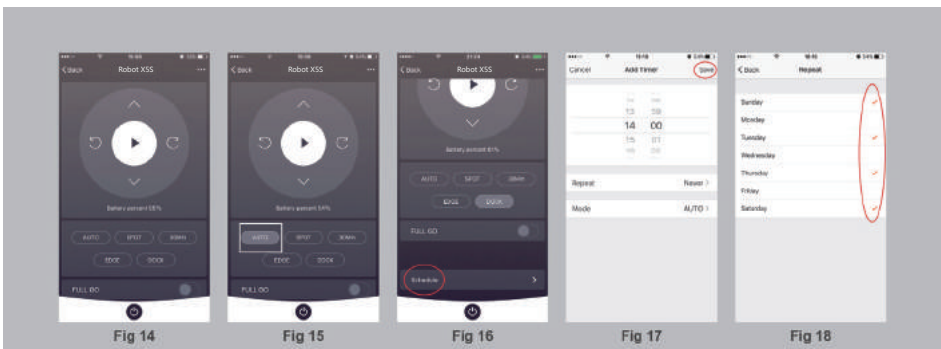

#### 4. ВИХІД З РЕЖИМУ ОЧІКУВАННЯ/ РЕЖИМ ОЧІКУВАННЯ

Натисніть On/Off  у Вашому додатку для того, щоб вивести пристрій в режим «Вихід з режиму очікування» або «Перевести в режим очікування».

ПАМ'ЯТАЙТЕ Коли пристрій знаходиться в Режимі очікування сторінка додатка темнішає. Коли Ви натискаєте на символ On/Off  (мал. 20) через три хвилини робот вийде з режиму очікування і буде готовий до роботи.

#### 5. НАДАННЯ ДОСТУПУ

Тільки один основний ID доступний для одного пристрою. Якщо Вам необхідно передати пристрій кому з членів Вашої родини натисніть символ  в правому верхньому куті (мал. 21). Оберіть «Поділитися» (мал. 21). Введіть коректний номер мобільного телефону/ адресу електронної пошти і додайте користувача (мал. 22).

ПАМ'ЯТАЙТЕ інші користувачі повинні зареєструвати **Tuya id** для додавання.

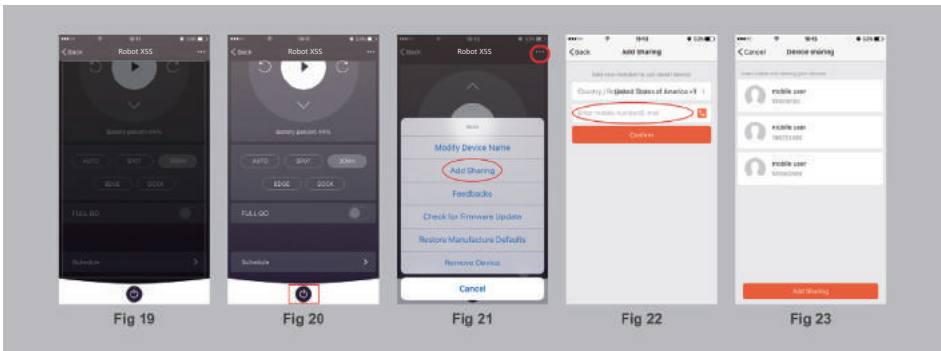

#### 6. ПЕРЕНАЛАШТУВАННЯ WI-FI

Для того, щоб зробити перепідключення пристрою з одного wi-fi пристрою на інший wi-fi пристрій натисніть на роботі кнопку «AUTO»  і утримуйте її протягом 3 (трьох) секунд. Робот зробить звуковий сигнал і перепідключиться до нового wi-fi пристрою.



**ОТСКАНУЙТЕ ДЛЯ ЗАГРУЗКИ ДОДАТКУ**

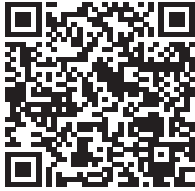

Додаток для IOS



Додаток для Android

## **ЗМІСТ**

<b>ШАНОВНИЙ ПОКУПЕЦЬ! .....</b>	<b>29</b>
<b>ІНСТРУКЦІЯ ЩОДО ПІДКЛЮЧЕННЯ ПРОГРАМНОГО ДОДАТКА.....</b>	<b>30</b>
<b>СОДЕРЖАНИЕ.....</b>	<b>34</b>
<b>1. ІНСТРУКЦІЯ З БЕЗПЕКИ.....</b>	<b>35</b>
<b>2. ІНФОРМАЦІЯ ЩОДО РОБОТА-ПИЛОСОСА.....</b>	<b>38</b>
<b>3. ВИКОРИСТАННЯ ПРИСТРОЮ.....</b>	<b>41</b>
<b>5. УСУНЕННЯ НЕСПРАВНОСТЕЙ.....</b>	<b>52</b>
<b>6. ХАРАКТЕРИСТИКИ.....</b>	<b>53</b>

## 1. ІНСТРУКЦІЯ З БЕЗПЕКИ

1. Перед тим як почати використовувати пристрій на поверхні (видалить всі крихкі предмети та дроти, також переконайтесь в тому, що штори, які доходять до рівня підлоги підняті, тому що це допоможе уникнути непередбачених ситуацій. Переконайтесь у тому, що кути килима загнуті вниз, а скатертини та занавіски не торкаються підлоги.
2. Використання робота-пилососа дозволено дітям у віці 8 років та старше. Для людей, які мають порушення опорно-рухового апарату, проблеми з розвитком, брак досвіду поводження або знань про принцип його роботи та правила поводження з пристроєм необхідно провести детальний інструктаж щодо правил безпечного використання робота-пилососа і роз'яснити всі небезпеки фактори, які може нести пристрій. Дітям заборонено грати з пристроєм. Чистка та обслуговування пристрою дітьми без нагляду дорослих заборонено.
3. Використовуйте тільки рекомендовані запасні частини.
4. Пристрій необхідно використовувати тільки для місцевої прибирання відповідно до наведеної інструкції з експлуатації.
5. Використовуйте тільки оригінальний пристрій зарядки, Переконайтесь в тому, що напруга в електромережі відповідає тому значенню, яке позначено на зарядному пристрої. Заборонено приєднувати робот-пилосос до зарядного пристрою у разі, якщо температура навколишнього середовища перевищує 40°C або нижче 0°C. Підключення зарядного пристрою повинно проводитися тільки в справну розетку.
6. Перед використанням пристрою переконайтесь в тому, що контейнер для пилу та фільтруюча тканина встановлені коректно.
7. Не розпилюйте та не використовуйте вибухонебезпечні або легкозаймисті речовини, аерозолі та їх пари.
8. Використовуйте пристрій в наступному температурному режимі: 0°C - 40°C
9. Не торкайтесь волоссям, пальцями або іншими частинами тіла до основної шітки або бічних шіток.
10. Не використовуйте пристрій в дитячій кімнаті.
11. Не використовуйте пристрій на вологій поверхні і поверхні з калюжами.

12. Пам'ятайте, що цей пристрій не призначений для прибирання сигаретних недопалків, запальничок, сірників та інших займистих предметів.
13. Проводьте чистку контейнера для пилу та вакуумного модуля перед використанням, періодично прибирайте пил, волосся і бавовняні волокна з модуля всмоктування.
14. Не перегинайте і не ставте на шнур важкі або гострі предмети. Уникайте знаходження шнура біля опалювальних пристроїв і джерел високої температури.
15. Тільки авторизований фахівець може розбирати пристрій. Користувачам забороняється розбирати і ремонтувати пристрій.
16. Не використовуйте пошкоджену зарядну станцію.
17. Не використовуйте пошкодженій дрiт та/або адаптер.
18. Вимкніть пристрій перед тим як зробити чистку або обслуговування пристрою.
19. Не залишайте пристрій в місцях, де він може впасти (столи, сходи і т.д.).
20. Перед тим як почати зарядку перевірте справність адаптера і порту зарядки.
21. Протікання акумуляторної батареї може статися в екстремальних умовах експлуатації. Якщо речовина потрапила на шкіру, Вам необхідно її негайно змити великою кількістю води. Якщо речовина потрапила в очі, то Вам необхідно їх негайно промити великою кількістю води (процедура промивання повинна тривати не менше 10 хвилин) та звернутися до лікаря.
22. Від'єднання акумуляторної батареї, яка вийшла з ладу. У разі якщо пристрій має бути утилізовано насамперед необхідно вийняти акумуляторну батарею. Пристрій повинен бути від'єднано від мережі електроживлення перед тим як від'єднувати акумуляторну батарею.
23. Не забувайте вимикати пристрій під час транспортування або якщо не плануєте його використовувати протягом тривалого часу.
24. Нагрівання зарядного пристрою під час зарядки є нормальним.
25. Будь ласка дотримуйтесь рекомендацій інструкції з експлуатації під час використання пристрою. Ми не несемо відповідальності за будь-які втрати і пошкодження, які виникли внаслідок неправильного використання пристрою.

<b>ДОЗВОЛЕНО</b>	<b>ЗАБОРОНЕНО</b>
<p><b>ЗАРЯДКА.</b> Заряджати з метою забезпечення готовності робота-пилососа до використання в будь-який момент.</p> <p><b>ВІРТУАЛЬНА СТІНА.</b> Робот-пилосос прибирає всюди, де він може дістати. Якщо Вам необхідно захистити робот-пилосос від доступу до певних місць - встановіть маркери кордону, які він не повинен перетинати.</p> <p><b>ЧИЩЕННЯ.</b> З огляду на те, що робот-пилосос працює в забруднених місцях Вам необхідно час від часу проводити очищення коліс і шіток від волосся та інших дрібних частинок, що забезпечує плавність роботи пристрою.</p>	<p><b>ВОДА, ХІМІЧНІ РЕЧОВИНИ ТА ІНШІ РІДИНИ.</b> Не прибирайте вологі забруднення за допомогою робота-пилососа. Не мийте пристрій у воді. Пристрій не призначений для чищення сильнодіючими хімічними або іншими речовинами, які можуть вплинути на його елементи. Це не означає, що його не можна чистити за допомогою вологої тканини.</p> <p><b>ЕЛЕМЕНТИ ІНТЕР'ЄРУ.</b> Перед тим як використовувати робот-пилосос переконайтеся в тому, що кабелі, штори та інші елементи інтер'єру не призведуть до негативних наслідків при контакті з пристроєм.</p> <p>Вплив низьких температур може привести до виходу з ладу робота-пилососа.</p> <p>Ваш робот-пилосос є пристроєм для домашнього використання і не призначений для використання на вулиці.</p>

## 2. ІНФОРМАЦІЯ ЩОДО РОБОТА-ПИЛОСОСА

### 2.1 Корпус

No.	Item
1	Бампер
2	Панель індикації
3	Сенсорні кнопки

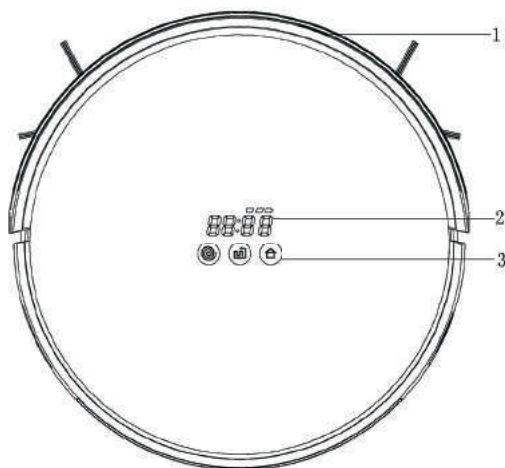

#### Сенсорні кнопки



Spot

Auto

Dock

#### Дисплей

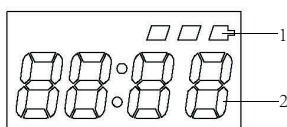

S.N.	Функції
1	Статус акумуляторної батареї/ Статус зарядки
2	Індикація розкладу, часу, коду помилки, режиму прибирання і т.д.

#### Основний пристрій і аксесуари



Основний пристрій



Док станція



Адаптер



Швабра



Бічна щітка

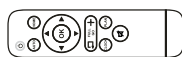

Пульт керування  
(Батареї не включені)

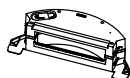

Резервуар з водою



Щітка для чищення



Інструкція

## 2.2 Елементи пристрою

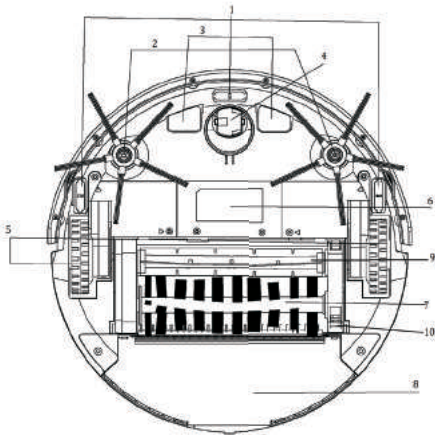

## Вид знизу

No.	Опис
1	Сенсор попередження падіння
2	Бічна шітка
3	Зарядний полюс
4	Універсальне колесо
5	Керуюче колесо
6	Кришка акумуляторного відсіку
7	Хутряна шітка
8	Контейнер для пилу/ резервуар для води
9	Роликова шітка
10	Захист шітки від самовільного від'єднання

## Вид ззаду

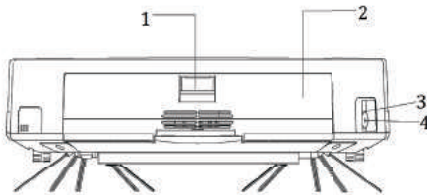

No.	Опис	No.	Опис
1	Контейнер для пилу/ резервуар для води/ кнопка від'єднання	3	Вимикач On / Off
2	Контейнер для пилу/ резервуар для води	4	Роз'єм зарядки

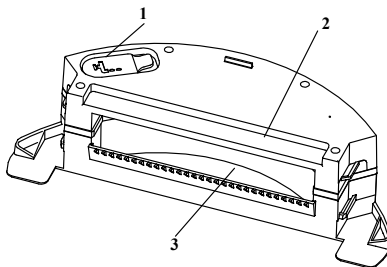

## Резервуар для води

No.	Опис
1	Отвір наповнення водою
2	Резервуар для води
3	Вхідний отвір контейнера для пилу

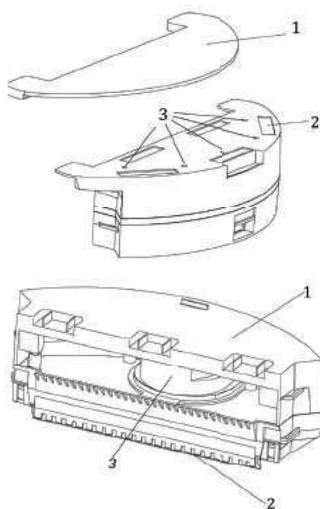

## Низ резервуару для води

No.	Опис
1	Кришка
2	Липучка
3	Отвори для води

## Пилозбірник без резервуару для води

No.	Опис
1	Контейнер для пилу
2	Вакуумний вхід
3	Мотор

## 2.3 Зарядна станція

No.	Опис
1	Зарядний роз'єм постійного струму
2	Вікно отримання сигналу
3	Зарядні полюси

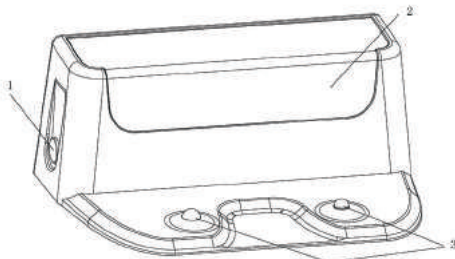



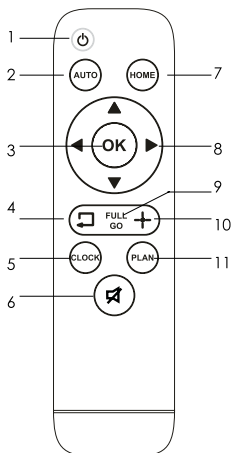

## 2.5 Дистанційне керування

1. Кнопка Режиму Очікування/ Пробудження
2. Кнопка автоматичного прибирання
3. Кнопка ОК
4. Кнопка очистки края
5. Кнопка установки часу
6. Кнопка Вмикання/ Вимикання Звуку
7. Кнопка автоматичної зарядки
8. Кнопка «Full GO»
9. Кнопка керування
10. Кнопка локальної чистки
11. Кнопка установки розкладу

## 3. ВИКОРИСТАННЯ ПРИСТРОЮ

### 3.1 РЕЖИМ СНУ/ РЕЖИМ ОЧІКУВАННЯ/ ПРИБИРАННЯ

**Сон:** Живлення увімкнено, панель індикації вимкнена.

**Очікування:** Живлення ввімкнено, панель індикації ввімкнена

**Прибирання:** Робот-пилосос прибирає, панель індикації ввімкнена

#### 1) ПРИБИРАННЯ

Переконайтесь в тому, що живлення увімкнено.

Натисніть будь-яку з кнопок прибирання на корпусі пристрою або на пульті дистанційного керування для активації режиму прибирання.

**ПАМ'ЯТАЙТЕ:** Якщо робот перебуває в режимі очікування, натисніть будь-яку з кнопок прибирання на корпусі пристрою або на пульті дистанційного керування – це призведе до «пробудження» пристрою.

#### 2) РЕЖИМ ОЧІКУВАННЯ

Режим очікування – це режим при якому робот-пилосос увімкнений, але зупинений після попереднього режиму прибирання. При натисканні на одну з кнопок прибирання на корпусі пристрою або на пульті дистанційного керування (в той час, коли робот-пилосос прибирає) відбувається зупинка пристрою.

**ПАМ'ЯТАЙТЕ:** Ви можете керувати пристроєм, коли він знаходиться в режимі очікування.

### 3) СОН

Якщо пристрій увімкнено і він не прибирає, то перехід в режим Сну відбудеться через 45 секунд, за умови, що із пристроєм не буде проводитись жодних дій.

### 3.2 УСТАНОВКА РОЗКЛАДУ

Ви можете налаштувати розклад прибирань для робота-пилососа дистанційно.

#### УСТАНОВКА ЧАСУ

Переконайтесь в тому, що робот-пилосос увімкнено та він не знаходиться в стані зарядки. Спрямуйте пульт дистанційного керування на панель індикації, що розташована на корпусі пристрою, натисніть кнопку TIME SETTING (установка часу), ліворуч почнуть блимати дві цифри, натисніть «▲» или ▼» для установки поточної години, після установки, для підтвердження своїх дій, натисніть **OK**. Після цього почнуть блимати праві дві цифри, натисніть «▲» или ▼» для установки поточної хвилини, після установки, для підтвердження своїх дій, натисніть **OK**. Установку поточного часу завершено.

#### УСТАНОВКА РОЗКЛАДУ

Як тільки виконана установка розкладу робот-пилосос почне виконувати прибирання згідно зазначених установок щодня.

Переконайтесь в тому, що пристрій увімкнено та він не знаходиться в стані зарядки.

Спрямуйте Ваш пульт керування на панель індикації, яка розташована на корпусі пристрою, натисніть PLAN SETTING BUTTON (установка розкладу) зліва почнуть блимати дві цифри, натисніть «▲» или ▼» для установки поточної години, після установки, для підтвердження своїх дій, натисніть **OK**. Після цього почнуть блимати праві дві цифри, натисніть «▲» или ▼» для установки поточної хвилини, після установки, для підтвердження своїх дій, натисніть **OK**. Установку розкладу завершено.

Скасування розкладу: установка часу розкладу на [00:00] скасовує розклад.

**ПАМ'ЯТАЙТЕ:** встановлений розклад прибирань буде скасовано у випадках, якщо Ви замінили акумуляторну батарею або вилучили акумуляторну батарею з пристрою. В такому випадку Вам доведеться виконати установку розкладу знову.

### 3.3 РЕЖИМ ПРИБИРАННЯ

#### Автоматичне прибирання/ зигзагоподібне прибирання.

Ваш Robot X5S оснащений внутрішньою системою навігації, попередньо встановлена система навігації використовує алгоритм прорахунку найбільш оптимального шляху для забезпечення максимально ефективного прибирання Вашої кімнати. Коли активований режим автоматичного прибирання пристрій починає прибирання в автоматичному режимі і обирає найбільш оптимальний режим, відповідно до навколишнього оточення (починаючи з зигзагоподібного прибирання до максимально ефективного прибирання).

**ПАМ'ЯТАЙТЕ:** Натискання на кнопку  «AUTO CLEANING» на корпусі робота-пилососа або дистанційно активує режим автоматичного прибирання.

#### Режим локального прибирання

Встановіть робот-пилосос на місце, яке вимагає локального прибирання, натисканням кнопки  «SPOT CLEANING» на корпусі пристрою або дистанційно активуйте зазначений режим.

**ПАМ'ЯТАЙТЕ:** Якщо Вам необхідно перервати режим  «SPOT CLEANING» (локального прибирання), натисніть одну з кнопок Прибирання на корпусі пристрою або дистанційно – це призведе до зупинки робота-пилососа. Пристрій припинить роботу автоматично, якщо режим «SPOT CLEANING» завершено.

#### Режим прибирання країв

Встановіть пристрій поряд з краєм стіни, натисніть кнопку  «EDGE CLEANING» дистанційно або на корпусі робота-пилососа. Це активує даний режим роботи пристрою.

**ПАМ'ЯТАЙТЕ:** Якщо Вам необхідно перервати режим  «SPOT CLEANING» (локального прибирання), натисніть одну з кнопок Прибирання на корпусі пристрою або дистанційно – це призведе до зупинки робота-пилососа.

#### Розклад прибирання

Встановіть розклад прибирання на свій розсуд. Після того, як розклад встановлено пристрій почне виконувати прибирання згідно з заданим розкладом і повертатися на зарядну станцію після його завершення.

## Прибирання FULL GO

Коли пристрій увімкнено, в режимі прибирання або в режимі зарядки (приєднаний до зарядної станції), натисніть кнопку FULL GO дистанційно, що активує даний режим. Пристрій самостійно почне прибирання після завершення процесу зарядки.

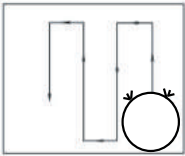

Зигзагоподібне  
прибирання

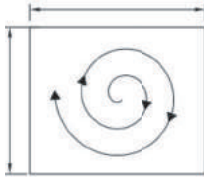

Локальне  
прибирання

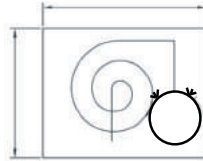

Режим  
AUTO

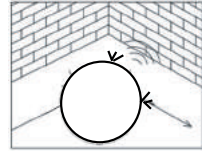

Режим прибирання  
країв

### 3.4 ЗАРЯДКА АКУМУЛЯТОРНОЇ БАТАРЕЇ

Встановіть зарядну станцію навпроти стіни і приберіть перешкоди в радіусі 1 (одного) метра з двох боків станції на відстані 2 (двох) метрів, як це зображено на малюнку.

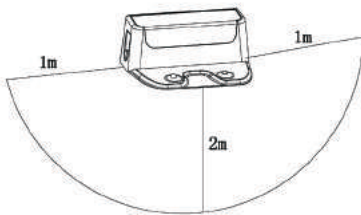

**ПАМ'ЯТАЙТЕ.** Індикатор живлення на зарядній станції завжди буде в положенні "ON" – якщо вона підключена до мережі електроживлення.

### АВТОМАТИЧНА ЗАРЯДКА

Якщо Ви знаходитесь в режимі AUTO CLEANING (автоматичне прибирання), то при низькому заряді акумуляторної батареї пристрій почне шукати зарядну станцію. Коли пристрій увімкнено натисніть на кнопку «HOME» дистанційно або на корпусі робота-пилососа, – це дозволить пристрою шукати зарядну станцію (як зображено на малюнку).

## РУЧНА ЗАРЯДКА

Приєднайте блок живлення до відповідного роз'єму (як зображено на малюнку).

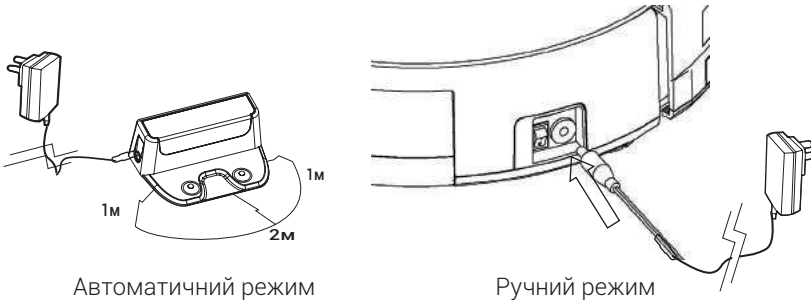

**ПАМ'ЯТАЙТЕ.** Будь ласка переконайтесь в тому, що перший заряд акумуляторної батареї тривав не менше 6 годин. Під час зарядки LED індикатор блимає інформуючи про процес, коли зарядку завершено LED індикатор перестає блимати (як зображено на малюнку).

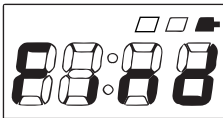

Низький заряд

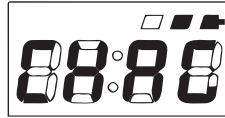

Процес зарядки

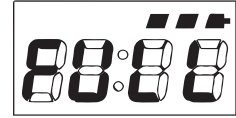

Зарядку завершено

## ДЛЯ ПODOBЖЕННЯ ТЕРМІНУ ЕКСПЛУАТАЦІЇ АКУМУЛЯТОРНОЇ БАТАРЕЇ

Перед першим використанням необхідно заряджати акумуляторну батарею протягом 6 (шести) годин. Заряджайте пристрій як тільки рівень заряду акумуляторної батареї стає низьким. Робот-пилосос повернеться на станцію зарядки автоматично після завершення прибирання або в разі низького заряду акумуляторної батареї.

Якщо пристрій не буде використовуватися протягом тривалого часу зарядіть акумулятор повністю перед припиненням використання, вимкніть живлення, від'єднайте акумуляторну батарею і покладіть її в прохолодне сухе місце.

Якщо пристрій не буде використовуватися більш ніж 3 (три) місяці, виконайте його зарядку протягом 12 (дванадцяти) годин, вимкніть живлення, від'єднайте акумуляторну батарею і покладіть її в прохолодне сухе місце.

### 3.5 ЗАМІНА КОНТЕЙНЕРУ ДЛЯ ПИЛУ І РЕЗЕРВУАРА ДЛЯ ВОДИ (ОПЦІЯ ДЛЯ ПЕВНИХ МОДЕЛЕЙ)

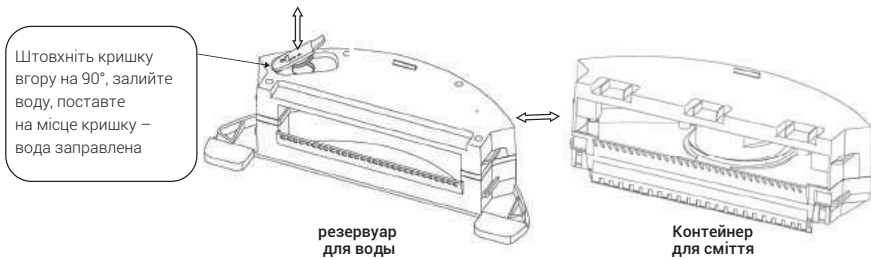

Дуже легко і просто виконувати вологе прибирання підлоги, якщо встановити резервуар з водою і під'єднати тканину для чистки. Приберіть резервуар для пилу, встановіть заповнений водою резервуар для води на робот-пилосос і почніть прибирання.

**ПАМ'ЯТАЙТЕ.** Якщо на пристрій встановлено резервуар з водою, робот-пилосос автоматично перемкнеться в режим миття підлоги. Корпус резервуара для води можна мити. Будь ласка, не мийте контейнер для пилу, в якому розташовано мотор. Якщо Ви не використовуєте резервуар для води – видаляйте з нього воду.

### 3.6 ВИКОРИСТАННЯ ДИСТАНЦІЙНОГО КЕРУВАННЯ

#### Кнопки прибирання

Кнопка «AUTO»  призначена для увімкнення режиму Автоматичного Прибирання;

Кнопка «HOME»  призначена для увімкнення режиму Автоматичної Зарядки;

Кнопка  призначена для увімкнення режиму Прибирання по краях;

Кнопка «SPOT»  призначена для увімкнення режиму Локального Прибирання;

Кнопка  призначена для увімкнення пристрою.

#### Кнопки напрямку

«ПІКТОГРАМА»  - вперед

Збільшує число під час установки часу або розкладу.

Робот-пилосос рухається вперед в режимі Очікування або в будь-якому з режимів Прибирання.

«ПІКТОГРАМА»  - назад

Зменшує число під час установки часу або розкладу.

Робот-пилосос рухається назад в режимі Очікування або в будь-якому з режимів Прибирання.

«ПІКТОГРАМА» ◀ - стрілка вліво

Натискання на цю кнопку в процесі установки часу або розкладу призведе до перемикання з лівих двох цифр на праві дві цифри.

Робот-пилосос повернеться до режиму Очікування або до будь-якого з режимів Прибирання.

«ПІКТОГРАМА» ▶ - стрілка вправо

Натискання на цю кнопку в процесі установки часу або розкладу призведе до перемикання з правих двох цифр на ліві дві цифри.

Робот-пилосос повернеться до режиму Очікування або до будь-якого з режимів Прибирання.

ПАМ'ЯТАЙТЕ. «ПІКТОГРАМА» ▲ – стрілка вгору не доступний коли пристрій знаходиться в одному з режимів прибирання.

#### Кнопка Установки Розкладу «PLAN»

Коли пристрій перебуває в режимі очікування натисніть на цю кнопку для установки розкладу прибирань.

Якщо пристрій знаходиться в режимі настройки розкладу, то натискання на цю кнопку призведе до скидання налаштувань розкладу і буде встановлено наступний час [00:00].

#### Кнопка Установки Часу

Коли пристрій перебуває в режимі очікування натисніть на цю кнопку для установки часу.

#### Кнопка Автоматичної Зарядки «HOME»

Коли пристрій перебуває в режимі очікування натисніть на цю кнопку для початку пошуку зарядної станції.

#### Кнопка Прибирання по Краях «ПІКТОГРАМА»

Коли пристрій перебуває в режимі очікування натисніть на цю кнопку для початку прибирання по краях.

#### Кнопка Локального Прибирання «SPOT»

Коли пристрій перебуває в режимі очікування натисніть на цю кнопку для початку локального прибирання.

**ПАМ'ЯТАЙТЕ.** Перед початком експлуатації необхідно встановити три елементи живлення типу ААА в пульт дистанційного керування. Якщо Ви не використовуєте пульт дистанційного керування протягом тривалого часу – вийміть елементи живлення з нього.

**Кнопка увімкнення / вимикання звуку (опціонально для деяких моделей) «ПІКТОГРАМА»**  Коли пристрій вимкнений натисніть на цю кнопку для увімкнення/ вимикання функції звуку.

## 4. ОБСЛУГОВУВАННЯ ПРИСТРОЮ

### 4.1 Чистка бічної щітки, Основний щітки та Миючої тканини

#### Чистка бічної щітки

Бічні щітки можуть легко зношуватися в важких умовах експлуатації. У зв'язку з цим Вам необхідно регулярно перевіряти їх стан.

1. Вимкніть пристрій і переверніть його догори нижньою частиною.
2. Зніміть кріпильні гвинти за допомогою викрутки.
3. Використовуйте ножиці для видалення волосся та інших дрібних елементів.



#### Виправлення деформації бічних щіток

Бічні щітки можуть деформуватися під час транспортування або експлуатації в специфічних умовах. Якщо це сталося, є можливість повернути їм первісний стан шляхом поміщення щетини в гарячу воду.

Тканина з мікрофібри можна мити та вона може бути використана багаторазово.

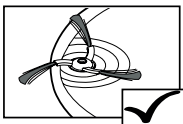

Нормальний стан

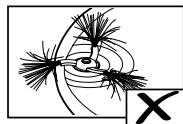

Може бути відновлено



Потребує заміни



### ПАМ'ЯТАЙТЕ. Зняття вузла основної щітки:

Натисніть на засув кріплення основної щітки, витягніть чистячий ролик та хутряну щітку для чистки.

Вийміть миючу тканину з резервуара для води. Тканина для миття повинна бути вилучена тоді, коли резервуар для води знаходиться в нерухомому стані. Коли Ви встановлюєте миючу тканину назад, переконайтеся, що обидві її сторони коректно закріплені на резервуарі для води та прикріплено рівно на дно резервуара для води.

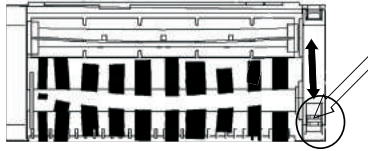
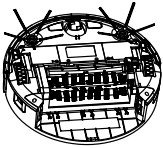

Натисніть на засув кріплення основної щітки для вилучення компонентів щітки з рамки

## 4.2 ОЧИЩЕННЯ КОНТЕЙНЕРА ДЛЯ ПИЛУ І ФІЛЬТРУВАЛЬНОЇ ТКАНИНИ

Будь ласка чистіть контейнер для пилу і фільтруючу тканину після кожного використання пристрою

А. Натисніть на кнопку кожуху блоку фільтрації, як зображено на малюнку. Виконайте чистку фільтруючого боксу і тканини.

Б. Видаліть вміст контейнера.

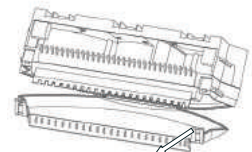

Малюнок 1

Вийміть фільтруючу тканину, як це зображено на малюнку 2 і виконайте її чистку (помийте її та висушіть перед повторним використанням).

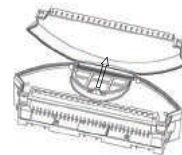

Малюнок 2

**УВАГА.**

Коли виконуєте чистку контейнера для пилу і резервуара для води переконайтесь в тому, що бокс для пилу, який містить мотор, не намок. Вода може пошкодити вакуумний мотор.

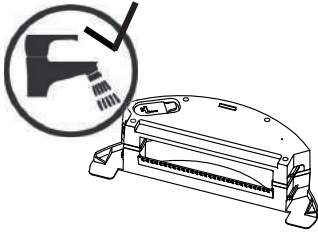

Резервуар для води можна мити.



Вакуумний мотор мочити заборонено

**4.3 ЧИСТКА СЕНСОРІВ ТА ЗАРЯДНИХ ПОЛЮСІВ**

Виконуйте чистку сенсорів та зарядних полюсів раз на тиждень або щоденно – це забезпечить безперебійну роботу пристрою.

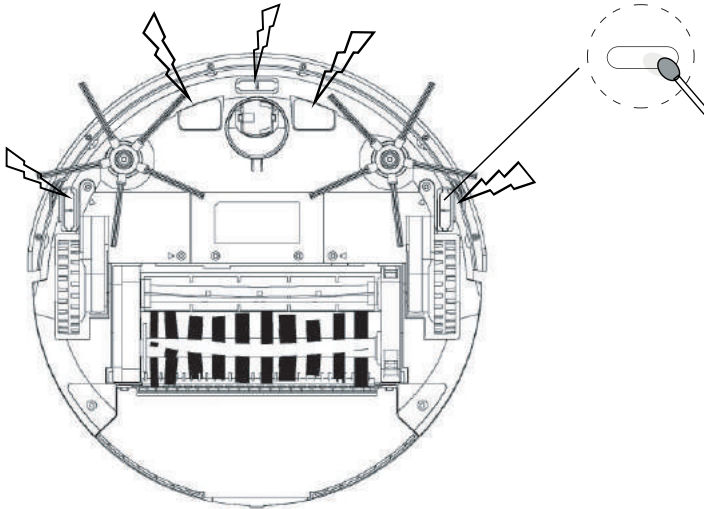

**ПАМ'ЯТАЙТЕ.** Зарядні полюси повинні бути очишеними, адже це дозволить забезпечити нормальну зарядку пристрою.

## ЗАМІНА БІЧНИХ ШІТОК

1. Якщо бічні шітки пошкоджено, то їх має бути замінено. Змінні шітки можна придбати у Вашого продавця.
2. Вимкніть пристрій та переверніть його догори нижньою стороною.
3. Викрутіть кріпильний гвинт викруткою.
4. Зніміть старі бічні шітки і встановіть на їх місце нові.
5. Замініть та затягніть гвинт.

**УВАГА** Будь ласка встановіть шітки на відповідну сторону



**Закріпіть ліву шітку  
проти годинникової стрілки**

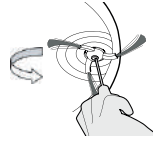

**Закріпіть праву шітку  
проти годинникової стрілки**

## 5. УСУНЕННЯ НЕСПРАВНОСТЕЙ

Коди помилок, що відображаються на панелі індикації та способи їх усунення.

КОД ПОМИЛКИ	ПРИЧИНИ	РІШЕННЯ
Er 01	помилка правої бічної шітки / застрявання	очистіть праву бокову шітку
Er 02	помилка лівої шітки/ застрявання	очистіть ліву бічну шітку
Er 03	помилка основної шітки / застрявання	очистіть основну шітку
Er 04	Помилка лівого колеса	очистіть ліве колесо
Er 05	помилка правого колеса	очистіть праве колесо
Er 06	помилка вакуумного мотора	звільніть від вмісту і очистіть контейнер для пилу
Er 07	помилка сенсора запобігання падінню	зробіть очищення сенсора запобігання падінню
Er 08	колесо не торкається поверхні	встановіть пристрій на поверхню

**ПАМ'ЯТАЙТЕ.** Якщо наведені вище рішення проблем не дали бажаного результату, то спробуйте виконати наступні дії:

Виконайте перевантаження пристрою шляхом його вимкнення та після його повторного увімкнення виконайте перевірку знову.

Якщо перезавантаження не допомогло, то зверніться до сервісного центру або до місцевого дистриб'ютора.

## 6. ХАРАКТЕРИСТИКИ

№ моделі	X5S
<b>Габарити та вага</b>	
Діаметр.....	320 мм
Висота.....	88 мм
Вага.....	3.0 кг
<b>Електричні характеристики</b>	
Номінальна напруга (V).....	14.8
Номінальна потужність (W).....	22
<b>Зарядна станція</b>	
Номінальна вихідна напруга (V).....	19
Номінальний вихідний ток (A).....	0.6
Акумуляторна батарея.....	2600 мАч літієва
<b>Пульт дистанційного керування</b>	
Вхідна напруга (V).....	3
<b>Інші характеристики</b>	
Контейнер для пилу.....	600 мл
Резервуар для води..... (опціонально)	300 мл води + 600 мл контейнер для пилу
Режими прибирання.....	AUTO (зигзагоподібна), SPOT, EDGE, SCHEDULE
Час зарядки.....	240 – 360 хв
Час прибирання.....	90-120 хв

## ВІД'ЄДНАННЯ БАТАРЕЇ

1. Викрутить гвинт з кришки акумуляторного відсіку викруткою.
2. Зніміть кришку акумулятора.
3. Візьміться за ізоляційну стрічку з двох сторін акумуляторної батареї і витягніть її з відсіку.
4. Від'єднайте дроти які з'єднують акумуляторну батарею з роботом-пилососом.

**ПАМ'ЯТАЙТЕ.** Необхідно використовувати тільки лише оригінальну акумуляторну батарею в іншому випадку пристрій може вийти з ладу.

## Якість

Заводи пройшли незалежну оцінку на відповідність стандартам контролю якості на виробництві.

## ДОВКІЛЛЯ



Цей символ на пристрої говорить про те, що даний пристрій не може не розглядатись в якості побутового сміття. Замість цього воно повинно бути доставлено до пункту збору електричних та електронних пристроїв з метою подальшої переробки.

Утилізація відходів повинна виконуватись відповідно до місцевого екологічного законодавства та правил поводження з відходами.

Для отримання більш детальної інформації щодо поводження, переробки та утилізації даного пристрою будь ласка зв'яжіться з представниками місцевої влади, Вашим сервісом зі збору та переробки відходів або в магазин в якому Ви придбали пристрій.



Пристрій відповідає Європейській директиві 2014/30/EU и 2014/53/EU

**ВАША ГАРАНТІЯ**

Гарантійні зобов'язання на даний пристрій визначаються представником X5S в країні, в якій було придбано пристрій. Деталі щодо цих умов можуть бути отримані від дилера, у якого даний пристрій було замовлено. Рахунок на покупку або чек повинні бути надані в момент пред'явлення претензій в межах даної гарантії.

Виріб може бути змінено без попереднього повідомлення.

