

Умный пылесос

X3

РУКОВОДСТВО ПОЛЬЗОВАТЕЛЯ

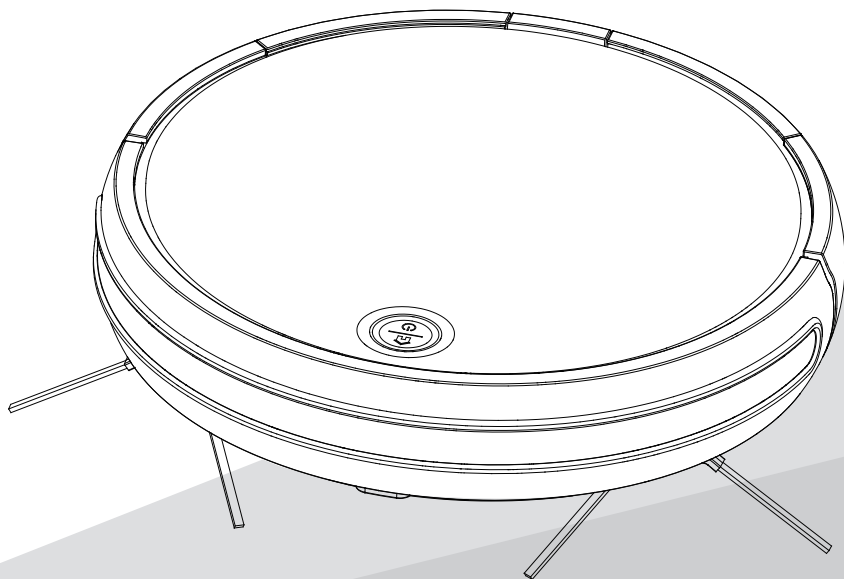

Благодарим вас за покупку этого продукта.

Пожалуйста, внимательно прочитайте инструкцию перед использованием.

Предупреждения

- Для безопасного использования изделия, в комплектации с изделием предоставляется инструкция по эксплуатации.
- Перед очисткой или обслуживанием изделия, извлеките вилку из розетки.
- Данное изделие могут использовать дети в возрасте от 8 лет, лица с ограниченными физическими, сенсорными или умственными способностями, лица, у которых отсутствует опыт и навыки использования устройства, могут использовать прибор только под наблюдением, либо после подробного изучения инструкции по эксплуатации и безопасному использованию прибора. Детям запрещено играть с изделием. Детям запрещается проводить чистку и обслуживание устройства без присмотра взрослых.
- Необходимо следить за тем, чтобы дети не играли с прибором.
- Использование прибора разрешается только с блоком питания, поставляемым в комплекте.
- Данный прибор предназначен для использования исключительно в домашних условиях.

Содержание

1. Техника безопасности.....2-4	5. Техническое обслуживание
1.1 Примечания к использованию	5.1 Хранение при частом использовании
1.2 Меры предосторожности	5.2 Чистка зарядной пластины
1.3 Безопасность детей	5.3 Чистка пылесборника
1.4 Батарея	5.4 Чистка основной щетки
1.5 Пределы использования	5.5 Чистка боковой щетки
1.6 Оговорка об исключениях	5.6 Чистка колес
2. Части изделия.....5-6	5.7 Очистка датчиков
2.1 Основной блок и вспомогательные принадлежности	6. Распространенные неисправности...16
2.2 Описание деталей	7.Технические характеристики..... 17
3. Сборка изделия..... 7	
4. Использование изделия...8-11	
4.1 Использование основного блока	
4.2 Способы зарядки	
4.3 Использование пульта дистанционного управления	

Благодарим вас за приобретение умного пылесоса. Желаем вам приятного использования изделия!

1. Техника безопасности

1.1 Примечания к использованию



Перед использованием продукта, пожалуйста, соблюдайте следующие меры предосторожности:

- * Внимательно прочитайте инструкцию, используйте изделие только в соответствии с инструкцией по эксплуатации.
 - * Сохраните инструкцию, чтобы обращаться к ней в будущем.
 - * Если вы хотите передать продукт другому человеку, то, пожалуйста, передайте инструкцию вместе с изделием.
- Неправильная эксплуатация может привести к серьезным травмам и повреждению продукта.

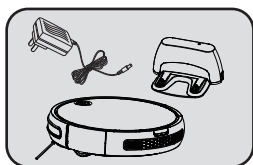

1.2 Меры предосторожности

Внимание

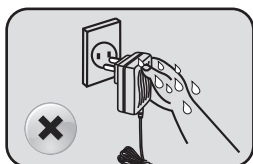

-  Используйте только оригинальное зарядное устройство, аккумулятор и зарядную станцию, использование неоригинальных устройств может привести к повреждению изделия, вызвать возгорание и удар электрическим током высокого напряжения.
-  При обнаружении повреждений на основном корпусе и деталях, прекратите использование пылесоса и обратитесь в сервисную службу. Запрещается разбирать, самостоятельно ремонтировать или изменять конструкцию изделия.



-  Перед выполнением технического обслуживания выньте вилку из розетки.
-  Не прикасайтесь к гнезду аккумулятора и устройству мокрыми руками, это может привести к поражению электрическим током.
-  При повреждении сетевого шнура во избежание опасности, пожалуйста, обратитесь к производителю и вызовите сервисную службу для его замены.

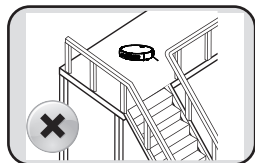

⚠ Не используйте продукт без магнитной пограничной полосы, при наличии в доме лестнице, по ее краю должны быть установлены ограничители для предотвращения случайного падения и повреждения пылесоса.

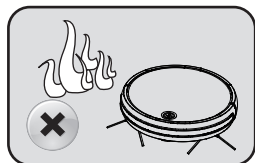

⚠ Не оставляйте пылесос рядом с источниками огня, огнеопасными, взрывоопасными и коррозионными материалами.

⚠ Не допускайте попадания элементов одежды или частей тела (волос, пальцев и так далее) в основную щетку и под колеса, это может привести к травмам.

⚠ Внимание!

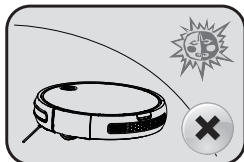

Продукт предназначен для использования только в помещении.

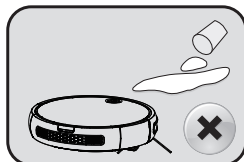

Не допускайте попадания воды, масла и другой жидкости в изделие.

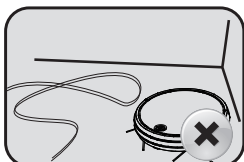

В случае попадания проводов и мелких деталей под колеса и в щетки, вытащите их.

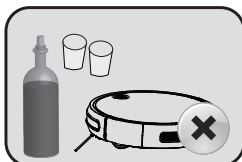

Пожалуйста, уберите с пути пылесоса все хрупкие объекты.

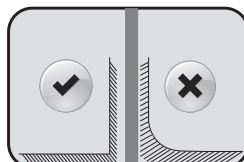

Зарядная станция и изоляционный материал должны быть размещены вдоль стены на плоской поверхности, в противном случае функции изделия могут быть нарушены

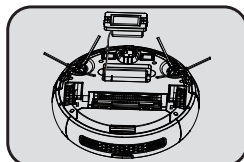

Предварительно выключите пылесос, прежде чем снимать аккумулятор

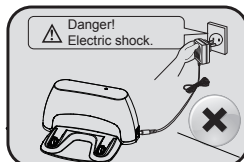

Пожалуйста выньте вилку из розетки, если не используете пылесос в течение длительного времени.

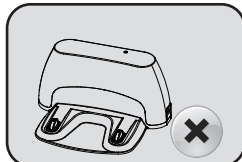

При перемещении док-станции во время работы, изделие не сможет вернуться на зарядку

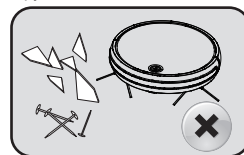

Пожалуйста, не используйте пылесос для сбора острого мусора, например, стеклянных осколков, гвоздей и прочего – это может привести к поломке изделия.

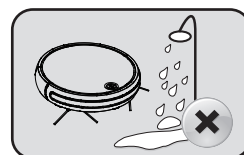

Пожалуйста, не используйте пылесос во влажных или воспламеняющихся, взрывоопасных и коррозионных средах.

1.3 Безопасность детей



* Изделие следует использовать вдали от детей.
* Не разрешайте детям играть с полиэтиленовыми пакетами, так как это может вызвать удушье.

1.4 Батарея

1. Используйте пылесос только с оригинальной батареей.
2. Пожалуйста, выключите пылесос прежде чем снимать батарею.
3. Снимите батарею перед ее утилизацией.
4. Если вы хотите заменить батарею, пожалуйста, свяжитесь с сервисной службой. Неправильная замена батареи может привести к поломке изделия.
5. В случае утечки жидкости из батареи, не трогайте ее, протрите жидкость сухой тряпкой, выбросите батарею в мусорный бак, либо отнесите в центр переработки, не выкидывайте батарею на открытых участках.
6. Утилизируйте батареи частей устройства (пульт дистанционного управления)



1.5 Пределы использования

Область применения Пылесос подходит для использования на:



Деревянный пол

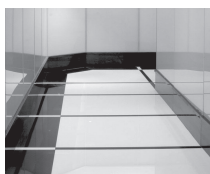

Плитка

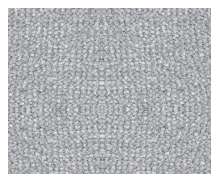

Ковер

1.6 Оговорка об исключениях

Возникновение следующих случаев ведет к аннулированию года бесплатного обслуживания. В таких случаях сервисная служба может отремонтировать пылесос за плату:

- A. Повреждение пылесоса по вине пользователя, хранение изделия в нарушение правила, закрепленных в инструкции;
- B. Завершение бесплатного гарантийного срока всего пылесоса, а также его запасных частей;
- C. Повреждение изделия по причине разборки ремонтной организацией, либо частного лица, не уполномоченного производителем для проведения ремонта;
- D. Отсутствие чека, подтверждающего покупку;
- E. Модель, указанная в гарантийном талоне, не соответствует фактически используемому изделию;
- F. Пылесосу был нанесен ущерб вследствие непреодолимых факторов, таких как стихийные бедствия;
- G. Поломка или повреждение продукта возникло по случайности или вследствие человеческих факторов (в том числе прекращение эксплуатации, утечка жидкости, отказ функций всасывания и отвода воздуха, царапины, ошибки при перемещении и объезде препятствий, перепады напряжения и т.д.).

2. Части изделия

2.1 Основной блок и вспомогательные принадлежности

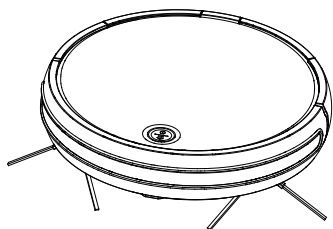

Основной блок
*1 шт.



База подзарядки
*1 шт.

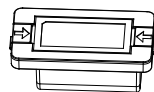

Батарея
*1 шт.



Адаптер
*1 шт.

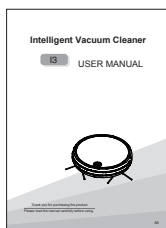

Инструкция
*1 шт.

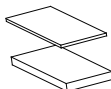

Фильтр
*1 шт.

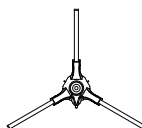

Боковая щетка
*2 шт.



Чистящая щетка
*1 шт.

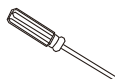

Отвертка
*1 шт.



Пульт дистанционного управления
*1 шт.

Примечание:

* Батарея, две боковые щетки и фильтр вставлены в основной корпус, еще две боковые щетки и один фильтр находятся внутри

2.2 Описание деталей

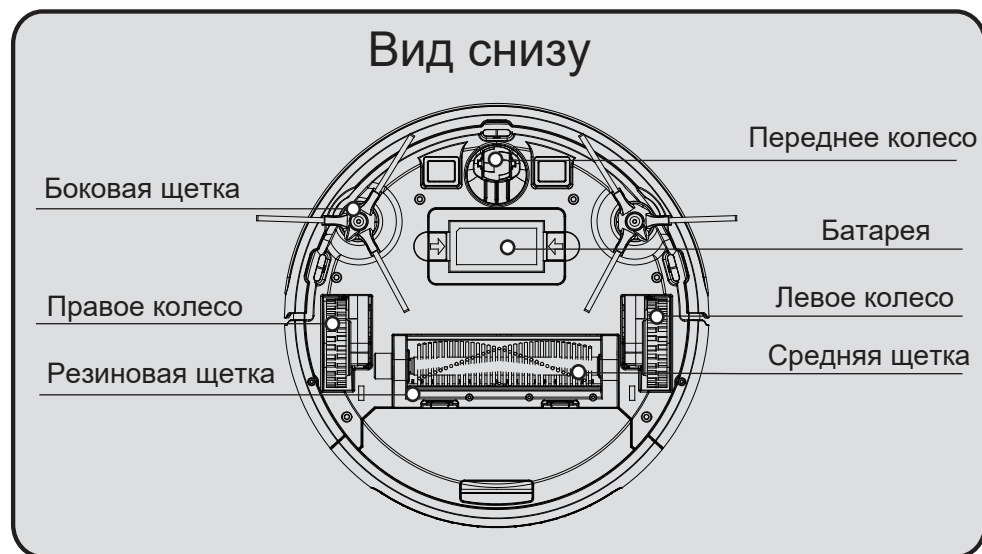

3. Сборка изделия

Перед использованием пылесоса, пожалуйста, вставьте батарею.

Установите батарею согласно полюсам

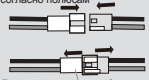

Продвигайте процедуру в обратном порядке при отсоединении батареи.

■ Черный ■ Красный

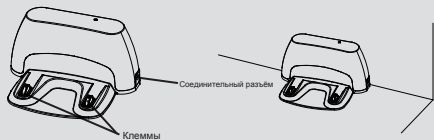
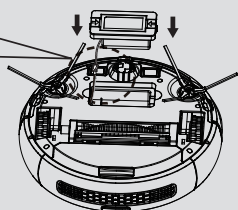

1. Соедините клеммы батареи с полюсами в пылесосе, затем надавите на батарею для того, чтобы она встала в паз.
2. Пожалуйста, положите док-станцию на плоскую поверхность вдоль стены. Перед тем, как поставить док-станцию на пол, очистите пол от пыли и мусора. Затем вставьте вилку в розетку.

Рекомендации:

Док-станцию нельзя ставить на ковер. Рекомендуется размещать ее в одном и том же месте в течение длительного времени. Пожалуйста, специально не перемещайте док-станцию во время уборки.

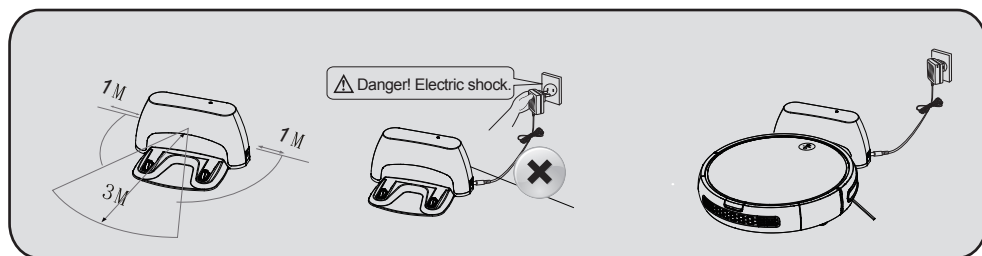

1. Пожалуйста, положите док-станцию на плоскую поверхность вдоль стены. Уберите все препятствия в районе 3 метров спереди и 1 метра с краев.
2. Подключите адаптер к док-станции.

4. Использование изделия

4.1 Использование основного блока

4.1.1 Описание кнопки управления

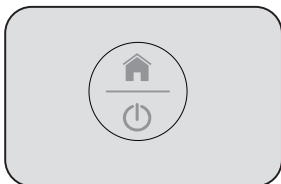



Описание кнопки	
	Кнопка подзарядки
	Кнопка включения питания

4.1.2 Режим работы:

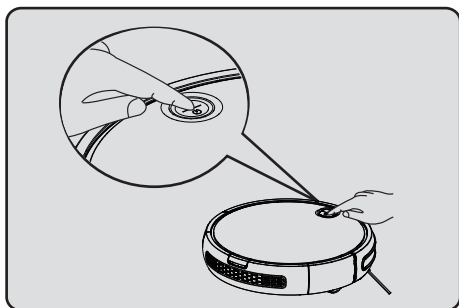
4.1.2.1 Ручной режим



Автоматическая уборка

Нажмите и отпустите кнопку "  ", индикаторы загорятся в режиме ожидания. Затем нажмите кнопку "  " еще раз, пылесос начнет уборку автоматически.

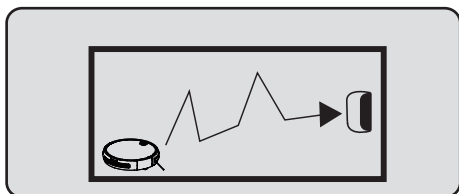

Автоматическая подзарядка

Когда пылесос находится в режиме ожидания, дважды нажмите кнопку "  ", после чего индикатор замигает, это означает, что пылесос перешел в режим автоматической подзарядки.

4.1.3 Описание индикаторов

№	Состояние	Дисплей	Действие
1	Выключен	🔌 🏠 Индикатор не горит	Для выключения пылесоса нажмите "🔌" и удерживайте в течение 4 с.
2	Включен	🔌 🏠 Индикатор горит	Для перехода в режим ожидания, нажмите "🔌".
3	Действие	🔌 Индикатор горит	Нажмите "🔌" для перехода в режим автоматической уборки.
4	Подзарядка	🏠 Моргает синим	Нажмите на "🏠" для перехода в режим подзарядки.
5	Зарядка	🏠 Моргает синим	
6	Ошибка	🔌 🏠 Одновременно моргает синим	
7	Полностью заряжен	🏠 Горит светло-голубой индикатор	
8	Режим сопряжения	🔌 Моргает синим	Нажмите "🔌" и удерживайте 6 с., пылесос перейдет в режим сопряжения.

4.2 Способы зарядки

4.2.1 Зарядка вручную:

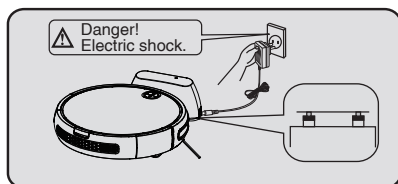

1. Зарядка от док-станции:

Сначала подключите адаптер к док-станции, после чего присоедините блок питания. Поставьте пылесос на док-станцию для зарядки (во время зарядки будет мигать синий индикатор, когда устройство будет полностью заряжено синий индикатор будет непрерывно гореть).

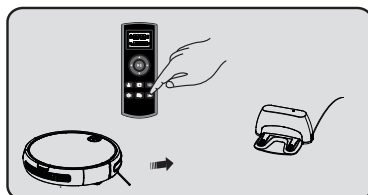

2. Зарядка с пульта дистанционного управления. Когда пылесос находится в состоянии ожидания, нажмите кнопку «подзарядка», устройство перейдет в режим подзарядки.

4.2.2 Автоматическая зарядка:

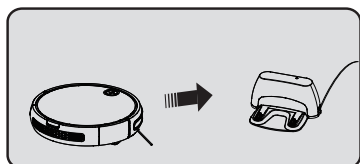

Автоматическая зарядка:

При низком уровне заряда батареи, синий индикатор "🏠" начнет мигать для перехода в режим подзарядки.

4.3 Использование пульта дистанционного управления



Описание кнопок пульта дистанционного управления	
	Кнопка вперед
	Кнопка поворота налево
	Запуск/остановка режима автоматической уборки
	Кнопка поворота направо
	Кнопка назад
	Кнопка автоматической уборки
	Кнопка уборки по краям и углам
	Кнопка уборки одной комнаты
	Настройка текущего времени
	Кнопка уборки по расписанию
	Автоматическая зарядка



Рекомендации:

1. Управлять пылесосом с пульта можно не далее, чем 7 метров покрытия WiFi сигнала, иначе операция может пройти с ошибкой.
2. При нажатии кнопки «автоматическая подзарядка», пылесос может не возвратиться на станцию подзарядки при наличии сложных препятствий или при отсоединении батареи.
3. При получении команды с пульта дистанционного управления, пылесос издаст звуковой сигнал.

Инструкция по использованию пульта дистанционного управления:

Описание функций	Информация о функциях
Старт/стоп (кнопка) 	<ol style="list-style-type: none"> 1. Когда пылесос находится в режиме ожидания, нажмите кнопку для перехода в режим автоматической уборки. 2. Когда пылесос находится в любом из режимов уборки, нажмите эту кнопку для перехода в режим ожидания. 3. При установке времени нажмите эту кнопку для сохранения настроек.
Кнопка вперед 	Нажмите и удерживайте кнопку, пылесос начнет движение вперед. Когда вы отпустите кнопку, пылесос прекратит движение.
Кнопка поворота налево 	Нажмите и удерживайте кнопку, пылесос начнет вращение против часовой стрелки, когда вы отпустите кнопку, пылесос остановит вращение.
Кнопка поворота направо 	Нажмите и удерживайте кнопку, пылесос начнет вращение по часовой стрелке, когда вы отпустите кнопку, пылесос прекратит вращение.
Кнопка назад 	Нажмите и удерживайте кнопку, пылесос начнет движение назад менее на расстояние не более чем 20 см, после чего остановится. Пользуйтесь данной функцией, чтобы предотвратить падение пылесоса с лестницы или любого подобного места. При отпускании кнопки, пылесос прекращает движение.

Описание функций	Информация о функциях
Кнопка автоматической уборки 	1. Нажмите на кнопку для перехода из режима уборки в режим ожидания. 2. Если пылесос находится в режиме ожидания, нажатие данной кнопки активирует режим автоматической уборки. По завершении уборки, пылесос автоматически начнет поиск станции подзарядки.
Кнопка уборки по краям и углам 	1. Нажмите на кнопку для перехода из режима уборки в режим ожидания. 2. Если пылесос находится в режиме ожидания, нажатие данной кнопки активирует режим уборки по краям и углам. По завершении уборки, пылесос автоматически начнет поиск станции подзарядки.
Кнопка уборки одной комнаты 	1. Нажмите на кнопку для перехода из режима уборки в режим ожидания. 2. Если пылесос находится в режиме ожидания, нажатие данной кнопки активирует режим уборки одной комнаты. По завершении уборки, пылесос автоматически начнет поиск станции подзарядки. В данном режиме время работы пылесоса составляет 30 минут.
Настройка времени 	1. Нажмите эту кнопку в режиме ожидания, после чего значки "☀" и "88:" моргают. Для настройки часов используйте клавиши вверх/вниз. 2. Для настройки минут используйте клавиши влево/вправо "◀" и "▶", чтобы поменять значок "88:" в режим настройки минут 3. Сохраните настройки, нажав кнопку "▶ ", либо "☀". При настройке времени, обратите внимание на режим ap или pm .
Уборка по расписанию 	1. Нажмите эту кнопку в режиме ожидания, после чего значки "📅" и "88:" моргают. Для настройки часов используйте клавиши вверх/вниз. 2. Для настройки минут используйте клавиши влево/вправо "◀" и "▶", чтобы поменять значок "88:" в режим настройки минут 3. Сохраните настройки, нажав кнопку "▶ ", либо "📅". При настройке времени, обратите внимание на режим ap или pm .
Автоматическая зарядка 	1. В режиме уборки, нажмите эту кнопку для перехода в режим ожидания. 2. Если пылесос находится в режиме ожидания, нажатие данной кнопки переведет его в режим зарядки.

Примечание:

Если пульт дистанционного управления не отвечает на команды, проверьте уровень заряда батареек. Если после зарядки, пылесос никак не реагирует на команды пульта, то отсоедините его от станции и подключите вновь.

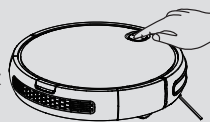

Алгоритм сброса настроек пульта дистанционного управления:

A. Переведите пылесос в режим ожидания;

B. Нажмите кнопку включения пылесоса;

C. Удерживайте кнопку в течение 6 секунд, пылесос перейдет к сбросу своих настроек. Индикатор питания начнет мигать.

D. Нажмите кнопку "▶||", затем отпустите ее. Звуковой сигнал символизирует завершение сброса настроек.

Примечание:

Если звукового сигнала не было, это означает, что операция сброса настроек произошла с ошибкой.

Пожалуйста, повторите описанную выше процедуру.

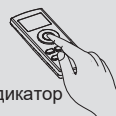

5. Техническое обслуживание

5.1 Хранение при частом использовании

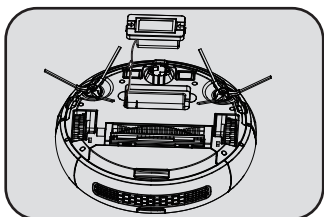

Если пылесос не используется в течение длительного времени, пожалуйста, полностью зарядите батарею и храните изделие в сухом месте.

5.2 Очистка зарядных клемм

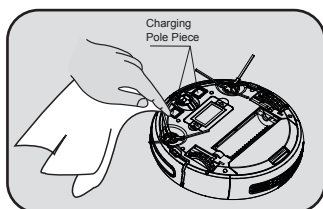

1. Пожалуйста, предварительно, нажмите кнопку выключения питания, либо вытащите шнур питания из розетки.
2. Пожалуйста, проводите очистку зарядных клемм ежемесячно сухой тканью.
3. Не используйте масло для очистки.

5.3 Чистка пылесборника

5.3.1 Сборка и разборка пылесборника

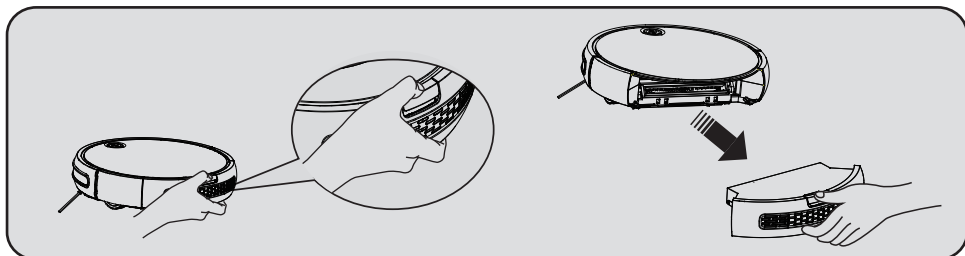

Нажмите и удерживайте кнопку пылесборника, после чего извлеките пылесборник.

5.3.2 Очистка пылесборника

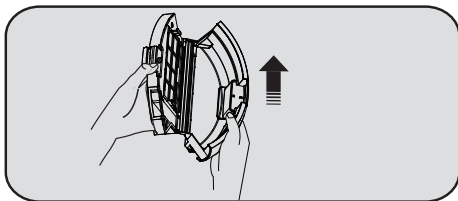

1. Сначала откиньте крышку, после чего опорожните пылесборник. Рекомендация: пылесборник необходимо периодически очищать.

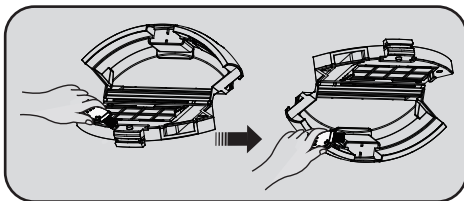

2. Прочистите пылесборник чистящей щеткой.

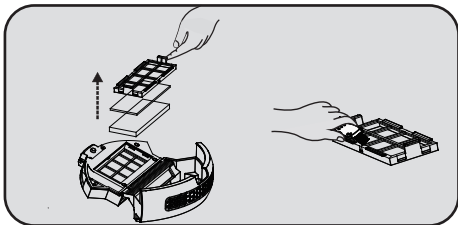

3. После чего извлеките фильтр, сотрите пыль чистящей щеткой.

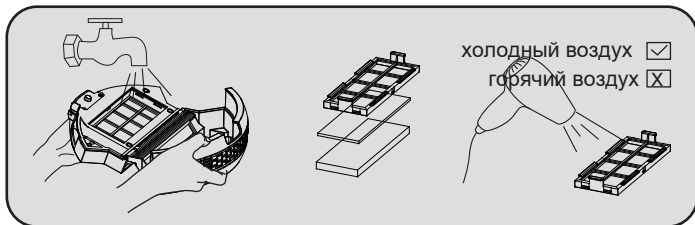

4. Пылесборник можно мыть. (Примечание: пылесборник необходимо полностью высушить перед повторной вставкой)

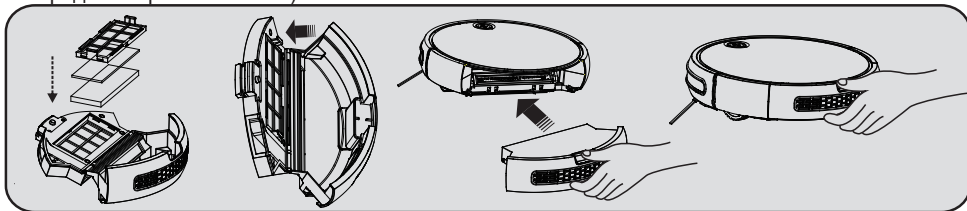

5. После очистки сначала обратно вставьте фильтр в пылесборник, затем вставьте пылесборник в пылесос.

5.4 Чистка основной щетки

5.4.1 Разборка основной щетки

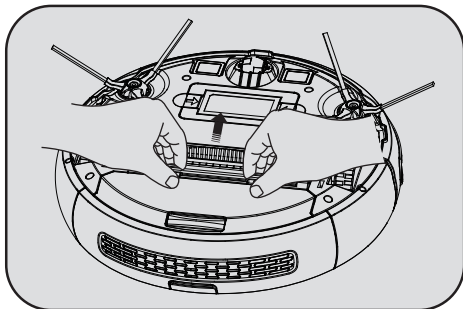

1. Нажмите на блокирующую панель и поднимите ее вверх.

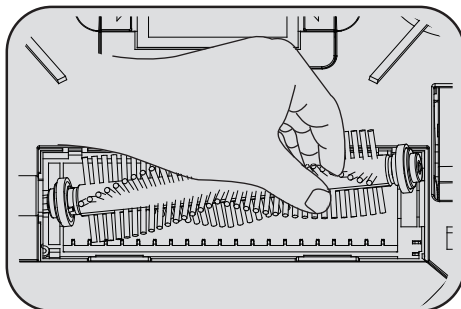

2. Вытащите основную щетку и поднимите вверх.

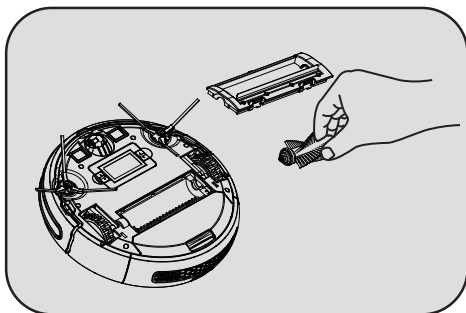

3. Снимите средние щетки и ее скребок.

5.4.2 Очистка основной и резиновой щетки

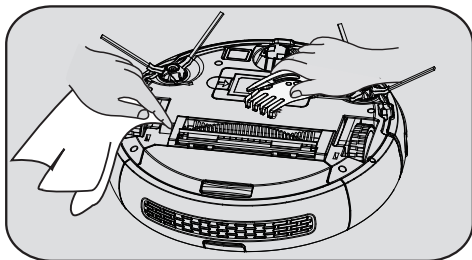

1. Пожалуйста, регулярно очищайте основную и резиновую щетку с помощью чистящей щетки.

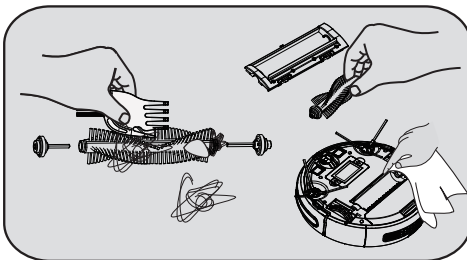

2. Пожалуйста, регулярно удаляйте волосы и другие намотавшиеся предметы с основной щетки.

5.5 Чистка боковой щетки

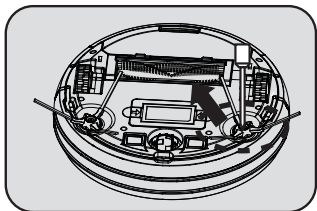

1. Открутите винты на боковой щетке при помощи отвертки.

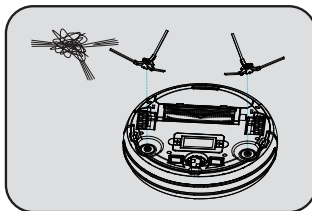

2. Вытащите боковую щетку, уберите волосы и мусор сверху и внутри решетки.

5.6 Чистка колес

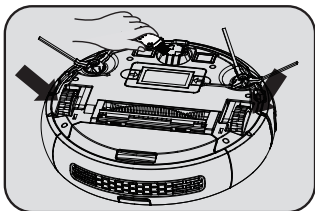

Регулярно очищайте передние, левые и правые колеса чистящей щеткой.

5.7 Очистка датчиков

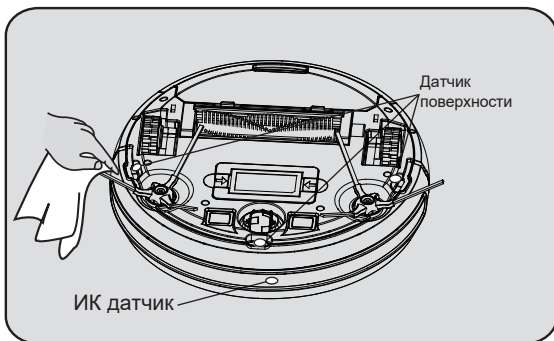

После каждой уборки, протирайте прозрачную пластину сухой хлопковой тканью во избежание скопления на ней пыли, так как это может повлиять на работу устройства.

6. Распространенные неисправности

Моргающий индикатор ошибки	Название неисправности	Суть неисправности	Решение
Моргает синим цветом 2 раза с 1 звуковым сигналом	Неисправность левого колеса	Левое колесо не вращается и перегружено.	Проверьте, есть ли на левом колесе устройства посторонние предметы.
Моргает синим цветом 3 раза с 1 звуковым сигналом	Неисправность правого колеса	Правое колесо не вращается и перегружено.	Проверьте, нет ли на правом колесе устройства посторонних предметов
Моргает синим цветом 4 раза с 1 звуковым сигналом	Сбой при начале работы устройства	Устройство запускается и останавливается через секунду.	Поставьте устройство на пол. Не оставляйте его в подвешенном состоянии.
Моргает синим цветом 5 раз с 1 звуковым сигналом	Неисправность переднего колеса	Переднее колесо застревает и не вращается.	Проверьте, нет ли на колесиках передних колес посторонних предметов
Моргает синим цветом 6 раз с 1 звуковым сигналом	Неисправность функции проверки поверхности	Проблема в датчике поверхности.	Убедитесь, что сенсорное окно в нижней части устройства не закрыто полностью.
Моргает синим цветом 7 раз с 1 звуковым сигналом	Низкий заряд батареи	Заряд батареи чрезвычайно низок (но достаточен для подзарядки).	Пожалуйста, верните устройство на док-станцию для зарядки.
Моргает синим цветом 8 раз с 1 звуковым сигналом	Неисправность переднего бампера	Датчика удара на левой и правой передней пластинах не подлежат восстановлению.	Убедитесь, что буфер удара устройства в нормальном состоянии.
Моргает синим цветом 9 раз с 1 звуковым сигналом	Неисправность основной щетки	Колесо основной щетки перегружено или не получает нагрузки.	Пожалуйста, проверьте, нет ли посторонних предметов на центр. валике основной щетки устройства.
Моргает синим цветом 10 раз с 1 звуковым сигналом	Неисправность боковой щетки	Колесо боковой щетки перегружено или не получает нагрузки	Пожалуйста, проверьте, есть ли на боковой кисти постор. предметы, такие как волосы или ткань.
Моргает синим цветом 11 раз с 1 звуковым сигналом	Неисправность датчика стен	Проблема в датчике стен.	Пожалуйста, проверьте не полностью ли закрыто окошко датчика снизу пылесоса.
Моргает синим цветом 12 раз с 1 звуковым сигналом	Неисправность вентилятора	Вентилятор не вращается, хотя получает напряжение.	Проверьте, не ослаблены ли лопасти вентилятора и не намотаны ли на них волосы или ткань.
Моргает синим цветом 14 раз с 1 звуковым сигналом	Неисправность функции зарядки	Устройство не заряжается или не показывает состояние зарядки.	Проверьте, подключено ли устройство к док-станции.

 Совет: если вы не можете самостоятельно исправить проблему с устройством, свяжитесь с сервисной службой.

7. Технические характеристики

Характеристики основного блока	Характеристики аксессуаров
Рабочее напряжение 14.8 В 	Адаптер
Номинальная мощность 24 Вт	Выходное напряжение 19 В 
Батарея Литиевая батарея	Выходной ток 600 Ма 
Емкость аккумулятора 2200/2600 мАч	
Время зарядки Около 4-5 ч	База подзарядки
Время работы 90-120 мин	Входное напряжение 19 В 
Диапазон рабочей температуры $-20^{\circ}\text{C} \sim 50^{\circ}\text{C}$	
Диапазон рабочей влажности $\leq 80\% \text{RH}$	
Громкость $\leq 65 \text{ дБ}$	
Вес нетто 4,6 кг	
Спецификация Ф326*79 мм	

 Примечание: наша компания сохраняет за собой право на изменение дизайна или улучшение продукта для возможности применения любой технологии. Данное решение остается в сфере компетенции компании.



Гарантийный талон №

Настоящая гарантия действительна при заполнении продавцом всех полей таблицы и наличии подписи покупателя

Модель №:	Дата приобретения:
Серийный номер:	Ф.И.О. и подпись покупателя: С условием гарантии ознакомлен: _____
Название, телефон и юридический адрес продающей организации:	Подпись продавца:

Обязанности по настоящей гарантии исполняются на территории РФ Авторизованными Сервисными центрами Xrobot.

Организация, уполномоченная на принятие претензий, удовлетворение требований потребителей и организацию сервисного и технического обслуживания на территории РФ:

ООО "Айбото",

Информация о сервисном обслуживании в СНГ и Авторизованных Сервисных центрах

Xrobot доступна по телефону +7 499 347-20-53 и на сайте www.xrobotmarket.ru

Сервисный центр ООО "Вирта Центр"

Москва

Адрес: Вернадского просп., 10 9

Тел.: +7 (495) 434-33-33

Условия гарантии

Настоящая гарантия выдается изготовителем в дополнение к конституционным и иным правам потребителей и ни в коем случае не ограничивает их.

Гарантия действует в случае, если товар будет признан неисправным в связи с материалами или сборкой при соблюдении следующих условий:

1. Гарантия распространяется на товар, предназначенный для использования на территории РФ. Товар должен быть использован в строгом соответствии с инструкцией по эксплуатации, техническими стандартами и/или требованиями безопасности.

Список моделей, предназначенных для использования на территории РФ, размещен на сайте www.iboto.ru

2. Настоящая гарантия не действительна в случаях, когда повреждение или неисправность вызваны пожаром, молнией или другими природными явлениями; попаданием жидкостей внутрь изделия; механическим повреждением; неправильным использованием, в том числе и подключением к источникам питания, отличным от упомянутых в инструкции по эксплуатации; колебанием напряжения, использованием повышенного или неправильного питания или входного напряжения; износом; халатным отношением, включая попадание в изделие посторонних предметов и насекомых; ремонтом или наладкой, если они произведены лицом, которое не имеет сертификата на оказание таких услуг, а также инсталляцией, адаптацией, модификацией или эксплуатацией с нарушением технических условий и/или требований безопасности, указанных в инструкции по эксплуатации товара.

3. В том случае, если в течение гарантийного срока часть или части товара были заменены частью или частями, которые не были поставлены или санкционированы изготовителем, а также были неудовлетворительного качества и не подходили для товара, то потребитель теряет все и любые права настоящей гарантии, включая право на возмещение.

4. Действие настоящей гарантии не распространяется на программное обеспечение, детали отделки корпуса, лампы, батареи и аккумуляторы, соединительные кабели, защитные экраны, накопители мусора, сетки, фильтры, щетки, картриджи и прочие детали, обладающие ограниченным сроком использования.

Номер гарантийного ремонта	Дата поступления аппарата в ремонт	Дата выдачи аппарата	Описание ремонта	Список замененных деталей	Название и печать сервисного центра	Ф.И.О. мастера, выполнившего ремонт

Данная таблица заполняется представителем Сервисного центра, проводящего гарантийный ремонт изделия. После проведения гарантийного ремонта данный талон должен быть возвращен Владельцу.

Сроки гарантии

Компания Xrobot предоставляет на весь спектр продукции, поставляемой в РФ, гарантию производителя сроком в 1 (один) год с даты приобретения.

Установка и подключение техники Xrobot

Для установки технически сложных товаров, вы можете воспользоваться платными услугами специалистов служб доставки и Сервисных Центров, которые проведут все необходимые работы для использования техники в соответствии с нормами, установленными Производителем.



Хробот Х3 Аква

Импортер: ООО "АЙБОТО", 111020 г. Москва, ул. Боровая, д.7, стр.10, пом.12,
+7 495 648-54-88, <http://iboto.ru/>; e-mail: info@iboto.ru

Изготовлено: Shenzhen Silver Star Intelligent Technology Co.,Ltd.

Address: Building A1, Silver Star Hi-Tech Industrial Park, Guanguang
03/2018

